

ECG



EWF 1051 MA+

AUTOMATICKÁ PRAČKA

NÁVOD K OBSLUZE _____

CZ

AUTOMATICKÁ PRÁČKA

NÁVOD NA OBSLUHU _____

SK

- Před uvedením výrobku do provozu si důkladně přečtěte tento návod a bezpečnostní pokyny, které jsou v tomto návodu obsaženy. Návod musí být vždy přiložen k přístroji.
- Pred uvedením výrobku do prevádzky si dôkladne prečítajte tento návod a bezpečnostné pokyny, ktoré sú v tomto návode obsiahnuté. Návod musí byť vždy priložený k prístroju.

OBSAH

BEZPEČNOSTNÍ POKYNY	4
INSTALACE	5
• Odstranění přepravních šroubů	5
• Seřízení nožiček.....	5
• Zapojení do elektrické sítě.....	6
• Připojení k přívodu vody.....	6
• Připojení odpadní hadice	7
POPIS.....	7
• Pračka	7
• Ovládací panel	8
• Tlačítka funkcí	8
• Volič programů	9
SPUŠTĚNÍ PRAČKY	9
• První praní	9
• Před praním	9
• Výběr programů a funkcí	10
• Dětský zámek.....	11
• Tabulka programů	11
ČIŠTĚNÍ A ÚDRŽBA	13
• Filtry na přívodu vody	13
• Filtr čerpadla	13
• Zásuvka na prací prostředek	14
• Čištění sifonu	14
• Plášť pračky	14
• Buben	15
• Odstranění vodního kamene z pračky	15
PRAKTICKÉ INFORMACE	15
ODSTRANĚNÍ MENŠÍCH ZÁVAD	17
AUTOMATICKÝ SYSTÉM DETEKCE PORUCH.....	19
MEZINÁRODNÍ SYMBOLY PRO PRANÍ	20
TECHNICKÉ ÚDAJE	20
INFORMAČNÍ LIST PRAČKY	22

BEZPEČNOSTNÍ POKYNY

CZ Čtěte pozorně a uschovejte pro budoucí potřebu!

Varování: Bezpečnostní opatření a pokyny uvedené v tomto návodu nezahrnují všechny možné podmínky a situace, ke kterým může dojít. Uživatel musí pochopit, že faktorem, který nelze zabudovat do žádného z výrobků, je zdravý rozum, opatrnost a péče. Tyto faktory tedy musí být zajištěny uživatelem/uživateli používajícími a obsluhujícími toto zařízení. Neodpovídáme za škody způsobené během přepravy, nesprávným používáním, kolísáním napětí nebo změnou či úpravou jakékoliv části zařízení.

Aby nedošlo ke vzniku požáru nebo k úrazu elektrickým proudem, měla by být při používání elektrických zařízení vždy dodržována základní opatření, včetně těch následujících:

1. Ujistěte se, že napětí ve vaší zásuvce odpovídá napětí uvedenému na štítku zařízení a že je zásuvka řádně uzemněná. Zásuvka musí být instalována podle platných bezpečnostních předpisů.
2. Nepoužívejte přístroj, pokud je přívodní kabel poškozen. **Veškeré opravy nebo seřízení včetně výměny napájecího přívodu svěřte odbornému servisu! Nedemontujte ochranné kryty zařízení, hrozí nebezpečí úrazu elektrickým proudem!**
3. Chraňte zařízení před přímým kontaktem s vodou a jinými tekutinami, aby nedošlo k případnému úrazu elektrickým proudem. Neponořujte přívodní kabel nebo vidlici do vody!
4. Nepoužívejte zařízení, ve vlhkém prostředí nebo v prostorách, kde může dojít k úniku plynu či ke kontaktu s výbušnou atmosférou. Nedotýkejte se přívodního kabelu nebo přístroje mokřkýma rukama. Hrozí nebezpečí úrazu elektrickým proudem.
5. Po instalaci přístroje musí vidlice napájecího přívodu zůstat snadno dostupná. Kabel nezkracujte a nepoužívejte rozbočky v elektrických zásuvkách. Napájecí přívod se nesmí dotýkat horkých částí ani vést přes ostré hrany.
6. Přístroj nezapínejte a nevypínejte zasunutím nebo vytažením vidlice napájecího přívodu. Vidlici nevytahujte ze zásuvky taháním za kabel. Kabel odpojte ze zásuvky uchopením za vidlici.
7. Nikdy nic nezasouvejte do otvorů přístroje, na přístroj nepokládejte žádné předměty (např. vázy, hrnky apod.). Případné větrací otvory nikdy nezakrývejte!
8. Nedovolte dětem, aby si se zařízením hrály. Chraňte přístup k pračce před dětmi nebo zvířaty.
9. Pro odstranění ledu v mrazničce nepoužívejte ostré kovové předměty, neboť mohou poškodit mrazící obvody a způsobit neopravitelné škody na zařízení. V případě potřeby použijte škrabku z plastu (příslušenství).
10. Zařízení nevystavujte přímému slunečnímu záření, nepoužívejte venku a nevystavujte dešti.
11. Zařízení nesmí být umístěno na koberec, který by mohl zablokovat přívod vzduchu, který se nachází na boční straně.
12. Nedotýkejte se pračky vlhkýma rukama, pokud je spuštěná, a nikdy během procesu neotevírejte zásuvku na prací prostředek nebo dvířka pračky.
13. Vzhledem k tomu, že pračka může během praní dosáhnout vysokých teplot, nedotýkejte se během vypouštění hadice na vypouštění odpadu ani vody.
14. V případě jakéhokoli selhání nejprve přístroj odpojte a zavřete kohoutek s vodou. Nepokoušejte se provést opravu. Požádejte o ni autorizovaný servis.
15. Tento spotřebič je určen pro použití v domácnosti a podobných prostorech, jako jsou:
 - kuchyňské kouty v obchodech, kancelářích a ostatních pracovištích
 - spotřebiče používané v zemědělství
 - spotřebiče používané hosty v hotelích, motelech a jiných obytných oblastech
 - spotřebiče používané v podnicích zajišťujících nocleh se snídaní
16. Tento spotřebič mohou používat děti ve věku 8 let a starší a osoby se sníženými fyzickými či mentálními schopnostmi nebo nedostatkem zkušeností a znalostí, pokud jsou pod dozorem nebo byly poučeny o používání spotřebiče bezpečným způsobem a rozumí případným nebezpečím. Děti si se spotřebičem nesmějí hrát. Čištění a údržbu prováděnou uživatelem nesmějí provádět děti, pokud nejsou starší 8 let a pod dozorem. Děti mladší 8 let se musí držet mimo dosah spotřebiče a jeho přívodu.

17. Výrobce nenese žádnou odpovědnost za škody vzniklé nesprávným uzemněním/použitím.



NEBEZPEČÍ NAPĚTÍ, MOŽNOST ÚRAZU!

CZ

INSTALACE

Před použitím pračky musíte věnovat pozornost následujícím problémům.

Odstranění přepravních šroubů

- Přepravní šrouby, které se nachází na zadní straně pračky, se musí před spuštěním pračky odstranit.
- S pomocí vhodného klíče šrouby uvolněte otáčením proti směru hodinových ručiček (OBR. 1).
- Vytáhněte šrouby včetně distančních kolíků (OBR. 2).
- Do otvorů po přepravních šroubech vložte plastové záslepky, které naleznete v sáčku s příslušenstvím (OBR. 3).
- Přepravní šrouby, které byly z pračky vyjmuty, musíte uchovat pro případ další přepravy.



OBR. 1

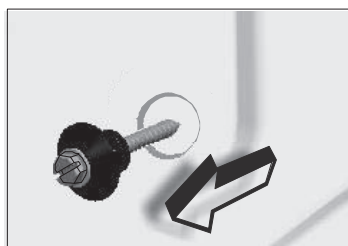

OBR. 2

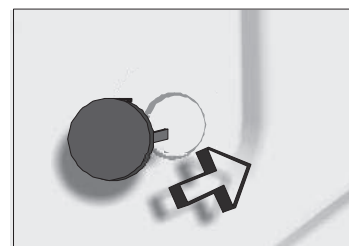

OBR. 3

Seřízení nožiček

- Pračku neinstalujte na koberec nebo podobný povrch.
- Aby vaše pračka pracovala tiše a bez vibrací, měli byste ji umístit na rovném, neklouzavém a pevném povrchu.
- Pračku můžete seřídit pomocí nastavitelných nožiček.
- Nejprve uvolněte plastovou regulační matici.
- Nastavení proveďte zvýšením nebo snížením nožiček.
- Po provedení nastavení utáhněte plastovou regulační matici směrem nahoru.
- Nikdy pod pračku nepokládejte karton, dřevěné kostky nebo podobné materiály za účelem vyrovnání nerovnosti podlahy.

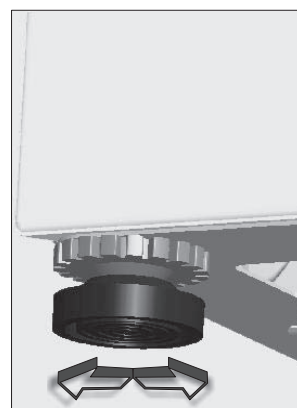
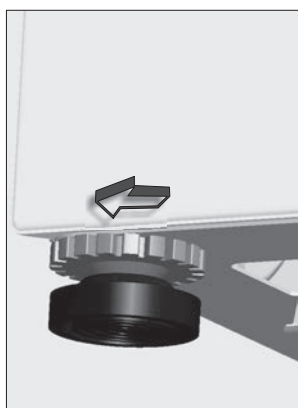

Zapojení do elektrické sítě

CZ

- Vaše pračka pracuje při napětí 230 V a frekvenci 50 Hz.
- Příklad musí být připojen v uzemněném, samostatně jištěném elektrickém okruhu 10 A.
Naše společnost neručí za jakékoliv škody způsobené použitím pračky bez uzemnění.

Připojení k přívodu vody

- Vaše pračka má jednostranný přívod vody (studené).
- Abyste předešli prosakování v bodech zapojení je součástí balení hadice 1 těsnění. (Těsnění vložte na konec přívodní hadice).
- Zapojte konec přívodní hadice k přívodnímu ventilu vody v zadní části pračky a druhý ke kohoutku. Ve chvílích, kdy si nejste jisti tím, jak práci provést, nechte zapojovací práce provést kvalifikovaného instalatéra.
- Tlak vody 0,1–1 MPa z kohoutku umožní vaší pračce fungovat efektivněji. (Tlak 0,1 MPa znamená průtok vody více než 8 litrů za minutu při plně otevřeném kohoutku.)
- Poté co je zapojení dokončeno, zkontrolujte, zda na spojích nedochází k prosakování – kohoutek otevřete do maximální pozice.
- Ujistěte se, zda nejsou přívodní hadice ohnuté, zlomené nebo prasklé.
- Přívodní hadice namontujte k 3/4" vodovodnímu kohoutku se závitem.
- Pro připojení vody používejte vždy novou sadu hadic.

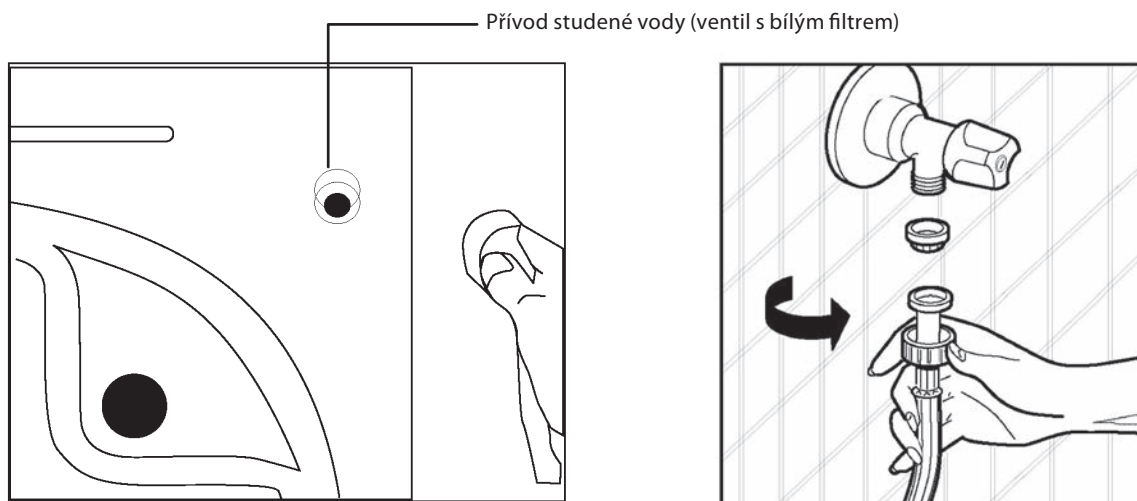

Připojení odpadní hadice

- Zkontrolujte, zda nejsou přívodní hadice ohnuté, zlomené, prasklé nebo příliš natažené.
- Odpadní hadice musí být namontována ve výšce min. 60 cm a max. 100 cm od podlahy.
- Konec odpadní hadice můžete nasadit přímo na odpadní otvor nebo speciální koncovku připevněnou na odpad umyvadla.
- Nikdy se nepokoušejte odpadní hadici prodloužit přidáním dalších částí.

Poznámka: Odpadní hadici nekládejte do nádoby, kbelíku ani umyvadla.

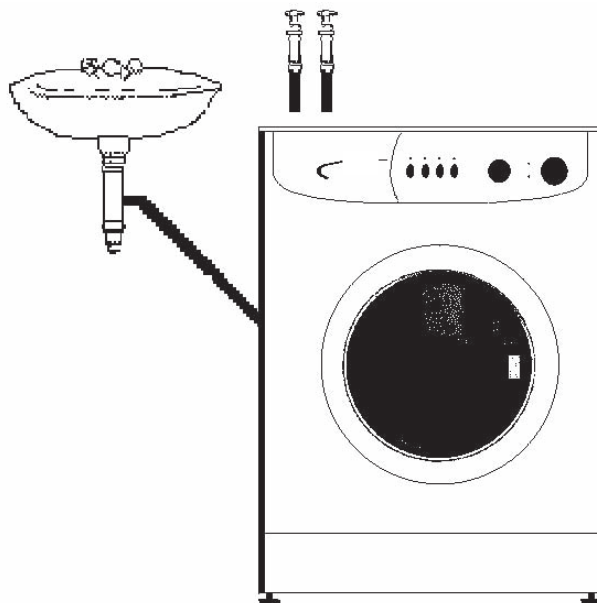

POPIS

Pračka

1. Vrchní kryt pračky
2. Zásuvka na prací prostředek
3. Ovládací panel
4. Dveře
5. Madlo dveří
6. Kryt filtru
7. Přední kryt

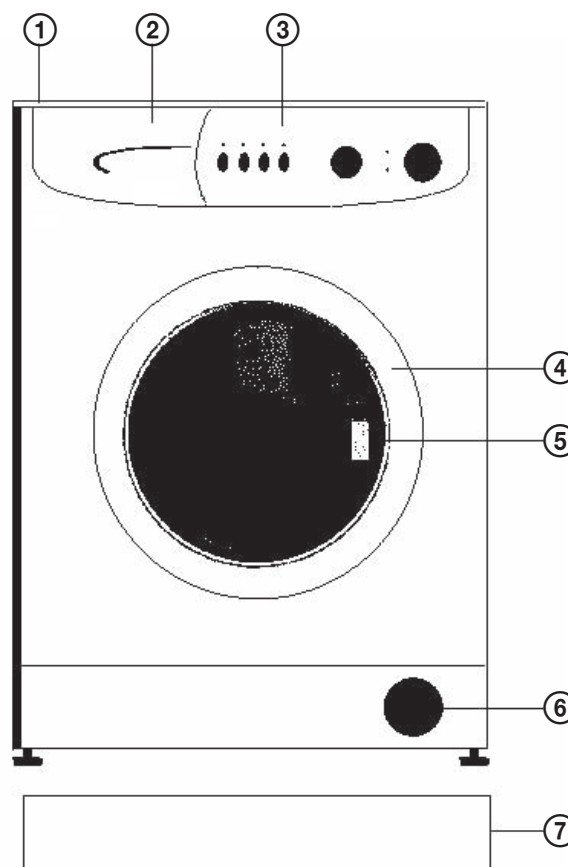

Ovládací panel

CZ

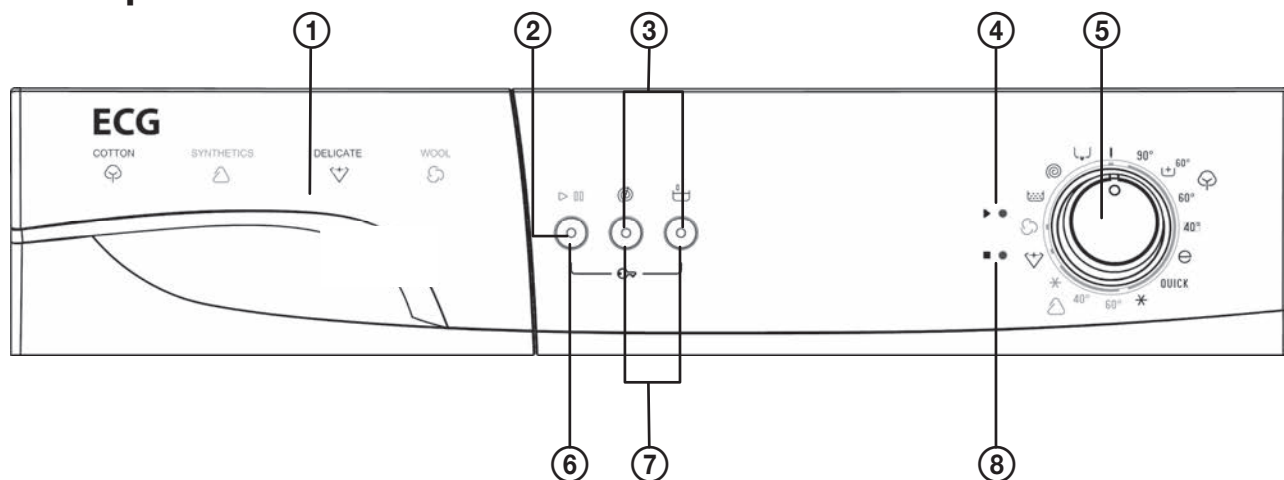

1. Zásuvka na prací prostředky
2. Kontrolka START/PAUZA
3. Kontrolky funkcí
4. Kontrolka aktivace programu
5. Volič programů
6. Tlačítko START/PAUZA
7. Tlačítka funkcí
8. Kontrolka dokončení programu

Všechny výrobky jsou vybaveny elektronickou základní deskou a snadno ovladatelnými tlačítky. Stiskněte tlačítka jemně pro spuštění příslušné funkce.

Tlačítko START/PAUZA

Používá se pro spuštění zvoleného programu nebo pro pozastavení probíhajícího programu.



VAROVÁNÍ!

Před výběrem programu nebo změnou programu je třeba nastavit volič programů na pozici I (vypnuto).

Kontrolky funkcí



Po stisknutí tlačítka START/PAUZA nebo jiného funkčního tlačítka, se rozsvítí odpovídající kontrolka. Kontrolky se při opětovném stisku nebo po dokončení vybraného procesu opět zhasnou.

Kontrolky funkcí se rovněž používají v systému detekce poruch (viz str. 19).

Tlačítka funkcí



Bez odstředování

Tato funkce se doporučuje pro jemné prádlo, u kterých by se nemělo používat odstředování. Stisknutím tohoto funkčního tlačítka můžete zrušit proces odstředování, který je součástí programu.



Předepírání

Pomocí této funkce můžete spustit doplňkový proces praní pro velmi silně znečištěné prádlo. Když zvolíte tuto funkci, musíte vložit prací prostředek do přihrádky předepírání v zásuvce pro prací prostředky. Doporučuje se, abyste předpírku používali pouze pro velmi znečištěné oblečení.

VAROVÁNÍ!

Pokud zapomenete nastavit doplňkovou funkci a pračka již spustila praní, stiskněte tlačítko doplňkové funkce. Pokud se její kontrolka rozsvítí, doplňková funkce se aktivovala. Pokud se její kontrolka nerozsvítí, doplňková funkce se neaktivuje.

Volič programů

1. Bavlina 90 °C
2. Bavlina 60 °C s předpírkou
3. Bavlina 60 °C
4. Bavlina 40 °C
5. Ekologické praní
6. Rychlé praní
7. Studené praní bavlny
8. Syntetika 60 °C
9. Syntetika 40 °C
10. Studené praní syntetiky
11. Jemné prádlo 30 °C
12. Vlna 30 °C
13. Máchání
14. Odstředování
15. Vypouštění
- I. VYP. (Vypnuto)

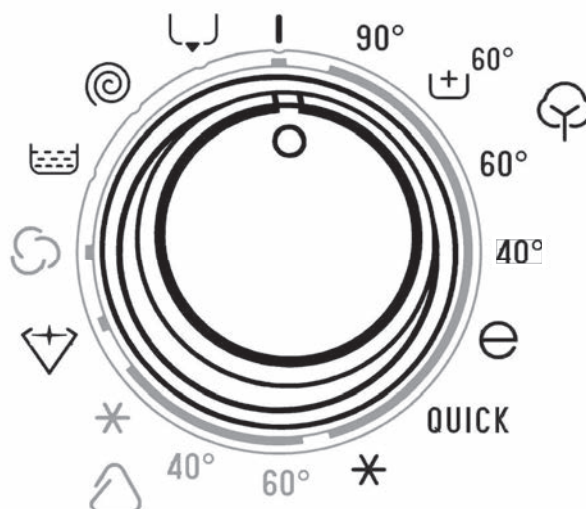

Pomocí voliče programů zvolte program, ve kterém chcete vyprat vaše prádlo. Výběr programu můžete provádět otáčením voliče programů oběma směry. Při nastavování dbejte, aby byl symbol na voliči programů přesně na vámi vybraném programu praní. Pokud volič programů přepnete do polohy I (vypnuto) v průběhu praní, program zůstane nedokončený.

SPUŠTĚNÍ PRAČKY

- Zapojte pračku do zásuvky.
- Otevřete přívod vody.

První praní

Ve vaší pračce mohou být zbytky vody, která tam zůstala po provedení továrních testů. Doporučuje se provést první praní bez prádla, abyste tak tuto vodu vyčerpali, do zásuvky 2 vsypte půl šálku běžného prostředku na praní a vyberte program na praní bavlny při 90 °C.

Před praním

Třídění prádla

- Prádlo rozdělte podle typu (bavlna, syntetika, jemné prádlo, vlna, atd.), teploty praní a míry znečištění.
- Nikdy společně neperte bílé a barevné oblečení.
- Protože vaše nové barevné prádlo může pustit barvu, perte ho samostatně.
- Dejte pozor, aby v kapsách oblečení nezůstaly žádné kovové části, jsou-li tam, vyjměte je.
- Oblečení zapněte na zipy a knoflíky.
- Sundejte plastové nebo kovové háčky ze závěsů a krajek, vložte do sáčku na praní a zapněte ho.
- Textil jako kalhoty, pleteninu, trička a tílka obraťte naruby.
- Malé kousky oblečení, např. ponožky a kapesníky, perte v sáčku na praní.



Praní do 90 °C



Praní do 60 °C



Praní do 30 °C



Neprat v pračce

Vložení prádla do pračky

- Otevřete dvířka pračky.
- Pračku naplňte prádlem.
- Každou část prádla vkládejte samostatně.
- Při zavírání dvířek si dejte pozor, aby se mezi těsnění a buben nezachytilo žádné prádlo.

- Pevně zavřete dvířka pračky, v opačném případě se pračka nespustí.

CZ Dávkování pracího prostředku

Množství pracího prostředku závisí na následujících kritériích:

- Spotřeba pracího prostředku se změní s mírou znečištění vašeho prádla. U mírně špinavého prádla nepoužívejte předpírku a do zásuvky 2 vsypte malé množství pracího prostředku.
- Pro nadměrně znečištěné prádlo vyberte program s předpírkou, 1/4 pracího prostředku vsypte do zásuvky 1 a zbývající část do zásuvky 2.
- V pračce používejte prací prostředky vyvinuté speciálně pro praní v automatických pračkách. Množství, které máte na praní prádla použít, je uvedené na obalech pracích prostředků.
- Se zvyšující se tvrdostí vody se množství pracího prostředku zvyšuje.
- Se zvyšujícím se objemem prádla se zvyšuje také množství spotřebovaného pracího prostředku.
- Aviváž vlijte do zásuvky na aviváž. Nepřekročte značku MAX. V opačném případě se aviváž vyprázdní do vody na praní.
- Aviváž s vysokou hustotou lze před plněním do pračky naředit vodou. A to z toho důvodu, že aviváž s vysokou hustotou ucpává sifon a brání průtoku aviváže.

DOPORUČENÍ

- Prostředek na praní nebo aviváž při dlouhodobém kontaktu se vzduchem vyschnou a přilepí se na zásuvku. Abyste tomu předešli, vsypte prostředek na praní a aviváž do zásuvky přímo před praním.
- Ve všech programech bez předpírky můžete použít tekuté prací prostředky. Pro tento účel vložte do druhé zásuvky oddělovací štítek a vlévejte množství tekutého pracího prostředku dle značek na tomto štítku.



Výběr programů a funkcí

Zvolte si program a další funkce, které se hodí pro vaše prádlo.

Start/Pauza

Po stisknutí tohoto tlačítka můžete spustit vybraný program nebo pozastavit právě probíhající program.

Spuštění programu

- Nastavte volič programů na požadovaný program.
- Rozsvítí se kontrolka programu.
- V případě potřeby můžete vybrat jednu nebo více doplňujících funkcí.
- Stisknutím tlačítka START/PAUZA spustíte vybraný program.

Změna programu

Pokud jste program vybrali a nechcete, aby pokračoval:

- Stiskněte tlačítko START/PAUZA.
- Otočte volič programů do pozice I (vyp.).
- Volič programů nastavte na požadovaný program (program si můžete vybrat z Tabulky 1).
- Rozsvítí se kontrolka programu.
- Stisknutím tlačítka START/PAUZA spustíte vybraný program.

Zrušení programu

Pokud si přejete předčasně ukončit probíhající program:

- Stiskněte tlačítko START/PAUZA.

- Otočte volič programů do pozice **I** (vyp.).
- Nastavte volič programů na program „Vypouštění“ nebo „Odstředování“.
- Rozsvítí se kontrolka programu.
- Stisknutím tlačítka START/PAUZA spustíte vybraný program.

Konec programu

- Vaše pračka se po ukončení vybrané programu automaticky zastaví.
- Rozsvítí se kontrolka dokončení programu.
- Otočte volič programů do pozice **I**.
- Dvířka se přibližně během dvou minut po ukončení programu odblokují. Dvířka otevřete zatáhnutím za rukojeť směrem k sobě a vyjměte prádlo.
- Poté co prádlo vyjmete, nechte dvířka otevřená, aby vnitřek vaší pračky vyschnul.
- Odpojte pračku ze zásuvky.
- Uzavřete přívod vody.

VAROVÁNÍ!

Jestliže bude přerušeno napájení přístroje, v jakékoli fázi pracího programu, pračka bude pokračovat v programu ve stejném bodu, kdy byla přerušena. Tím se vaše pračka nepoškodí.

Dětský zámek

Dětský zámek je určen k zabezpečení proti změně programu stisknutím tlačítka během praní. Dětský zámek aktivujete stisknutím prvního a třetího tlačítka funkcí na ovládacím panelu zároveň a jejich podržením po dobu minimálně 3 sekund. Po jeho aktivaci bliknou LED kontrolky na tlačítkách funkcí indikující zapnutí dětského zámku. Dětský zámek deaktivujete stisknutím stejných tlačítek (první a třetího) a jejich podržením po dobu minimálně 3 sekund. Vypnutí zámku je indikováno bliknutím LED kontrolky tlačítka START/PAUZA.

Varování:

Po zapnutí dětského zámku pračka vypne volič programů, přepínač rychlosti odstředování a tlačítka funkcí.

Tabulka programů

Program	Celkový čas	Max. teplota (°C)	Celková spotřeba vody (l)	Max. spotřeba energie (kWh)	Maximální kapacita (kg)	Počet máchání	Typ prádla	Vysvětlení
1. BAVLNA 90°	155	83	75	1,96	5	3	Znečištěný, bavlněný a lněný textil.	Spodní prádlo, prostírání, povlečení, trika, košile, ručníky (max. 2,5 kg)
2. BAVLNA 60° (PŘEDPÍRKA)	140	57	74	0,89	5	3	Velmi znečištěný, bavlněný, barvený a lněný textil.	
3. BAVLNA 60°	190	57	43	0,85	5	2	Znečištěný, bavlněný, barvený a lněný textil.	
4. BAVLNA 40°	180	40	45	0,82	5	2	Mírně znečištěný, bavlněný, barvený a lněný textil.	
5. EKOLOGICKÉ PRANÍ	80	40	43	0,39	5	2	Znečištěný, bavlněný, barvený a lněný textil.	
6. RYCHLÉ PRANÍ	30	25	40	0,16	2,5	2	Mírně znečištěný, bavlněný, barvený a lněný textil.	
7. STUDENÉ PRANÍ	110	TNV	56	0,17	5	3	Mírně znečištěný, bavlněný, barvený a lněný textil. Praní bez ohřátí vody.	

Program	Celkový čas	Max. teplota (°C)	Celková spotřeba vody (l)	Max. spotřeba energie (kWh)	Maximální kapacita (kg)	Počet máchání	Typ prádla	Vysvětlení
8. SYNTETIKA 60°	84	55	45	0,95	3	2	Znečištěný, syntetický textil, nebo syntetická směs	Nylonové ponožky, halenka
9. SYNTETIKA 40°	65	40	45	0,53	3	2	Mírně znečištěný, syntetický textil, nebo syntetická směs	Nylonové ponožky, halenka
10. STUDENÉ PRANÍ SYNTETIKY	72	TNV	45	0,12	3	2	Mírně znečištěný, syntetické prádlo nebo syntetická směs. Praní bez zahřátí vody.	Nylonové ponožky, halenka
11. JEMNÉ 30°	70	30	56	0,34	2	3	Mírně znečištěný, bavlněné, barevné, syntetické prádlo.	Směs hedvábí, trika, halenky, polyester, polyamid
12. VLNA 30°	73	29	52	0,29	2	3	Znečištěný vlněné prádlo pro ruční praní a praní v pračce	Veškeré vlněné prádlo
13. MÁCHÁNÍ	28	TNV	41	0,04	5	3	Tento program můžete použít pro všechny druhy prádla, když potřebujete provést další promáčení prádla po ukončení praní.	
14. ODSTŘEĐOVÁNÍ	10	-	-	0,02	5	-	Tento program můžete použít pro všechny druhy prádla, když potřebujete provést další odstředění prádla po ukončení praní.	
15. VYPOUŠTĚNÍ	2	-	-	0,01	-	-	Tento program se používá pro vypuštění znečištěné vody po ukončení praní. Tento program můžete použít, pokud chcete vodu vypustit ještě před ukončením programu.	

TNV: (teplota napouštěné vody)

Trvání programu, spotřeba energie a spotřeba vody: hodnoty se mohou lišit podle hmotnosti a typu náplně, vybraných funkcí a okolní teploty.

Ve všech programech můžete použít aviváž (s výjimkou programu odstředování a vypuštění). Při nastavení množství aviváže postupujte v souladu s upozorněním výrobce aviváže.

Aviváž vlijte do zásuvky na aviváž (softener) .

ČIŠTĚNÍ A ÚDRŽBA

Filtry na přívodu vody

- Pračku odpojte ze zásuvky.
- Uzavřete přívod vody.
- Odpojte hadici pro přívod vody
- Pomocí pinzety vyjměte filtry, které se nachází v přívodních ventilech, a důkladně promyjte kartáčem.
- Filtry, které se nachází na straně u kohoutku, vyčistěte po vyjmutí společně s těsněním.
- Poté co vyčistíte filtry, je vložte stejným způsobem, jako jste je vyjmuli.

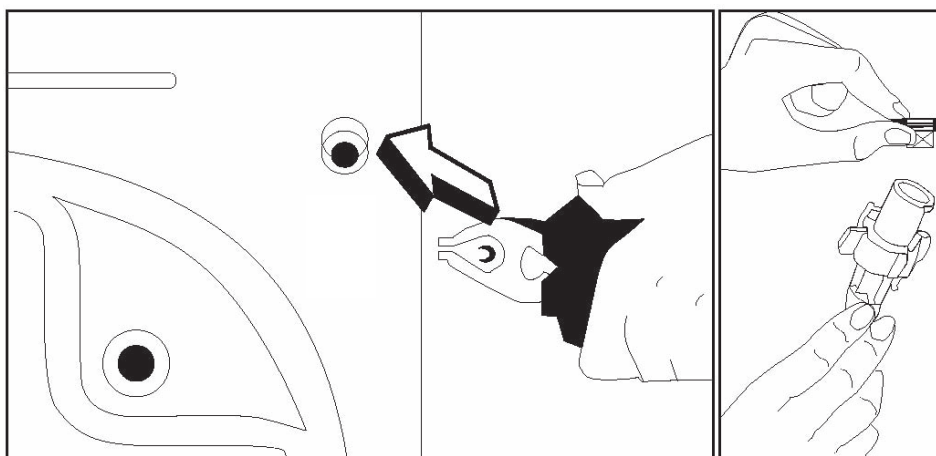

Upozornění:

Filtry přívodních ventilů mohou být ucpané z důvodu kontaminovaného přívodu vody nebo nedostatku nutné údržby, popř. mohou být poškozené ventily, což následně způsobuje nepřetržité protékání vody do pračky. Z těchto důvodů jsou takto vzniklé poruchy nad rámec záruky.

Filtr čerpadla

Systém filtru čerpadla prodlužuje životnost vašeho čerpadla, které se používá pro odvod znečištěné vody. Brání tomu, aby se textilní prach dostal do čerpadla. Čištění čerpadla se doporučuje provádět každé 2–3 měsíce. Čištění filtru čerpadla:

- Otevřete kryt, vytáhněte rukojeť.
- Před otevřením krytu filtru umístěte před kryt filtru nádobu, abyste tak předešli vytečení zbývající vody v pračce.
- Filtr uvolněte otočením proti směru hodinových ručiček a odčerpejte vodu.
- Z filtru vyjměte cizí předměty.
- Ručně zkontrolujte otáčení čerpadla.
- Po dokončení čištění čerpadla upevněte kryt filtru otočením po směru hodinových ručiček.
- Panel vložte zpět na své místo.
- Nezapomeňte, že pokud kryt neumístíte správně, dojde k prosakování vody.

VAROVÁNÍ!

Nebezpečí opaření!

Protože voda v čerpadle může být horká, počkejte, až vychladne.

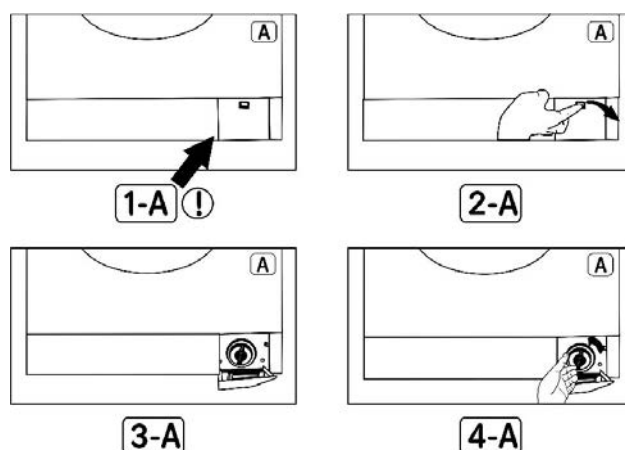

Zásuvka na prací prostředek

Prací prostředky mohou v zásuvce na prací prostředky nebo v krytu zásuvky na prací prostředky tvořit usazeniny. Abyste tyto usazeniny vyčistili, občas zásuvku na prací prostředky vyjměte:

- Vytáhněte zásuvku na prací prostředek (OBR. 1).
- Nadzvedněte přední část zásuvky, a pokračujte ve vysunování, dokud není zcela vysunutá (OBR. 2).
- Omyjte starým kartáčkem na zuby a dostatečným množstvím vody.
- Přebývající prací prostředek odstraňte, aby se nedostal do vaší pračky.
- Po vysušení zásuvku vsuňte zpět stejným způsobem, jako jste ji vytáhli.

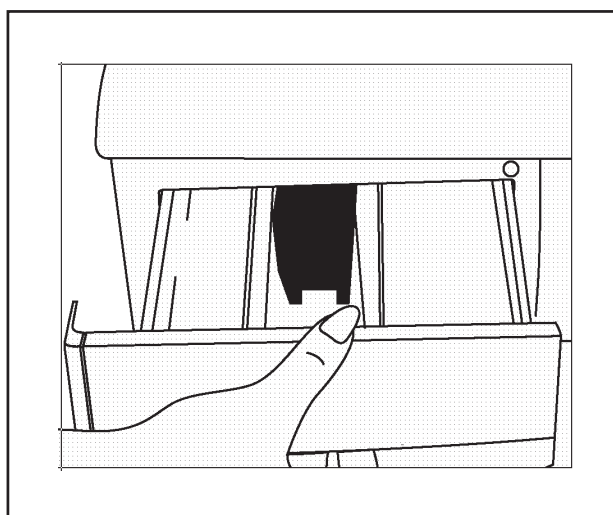

OBR. 1

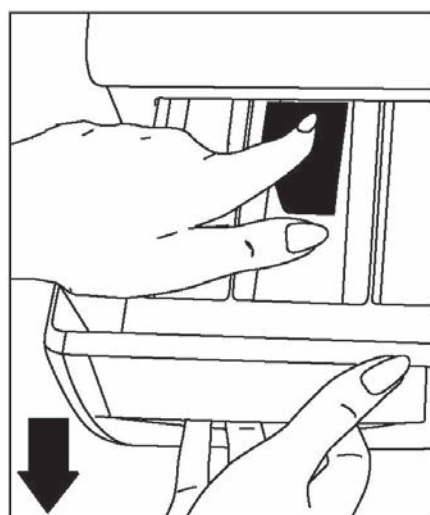

OBR. 2

Čištění sifonu

Vysuňte zásuvku na prací prostředek. Vyjměte sifon a vyčistěte zbytky aviváže. Vyčištěný sifon vložte na své místo. Zkontrolujte, zda je na svém místě.

Pokud pračku dlouhodobě nepoužíváte, odpojte ji ze sítě, zavřete přívod vody a nechte dvířka otevřená, aby mohl vnitřek pračky vyschnout a aby se tak předešlo vzniku nepříjemného zápachu.

- Následkem postupů kontroly kvality může ve vaší pračce zůstat určitý objem vody. Tím se vaše pračka nepoškodí.

Plášť pračky

Pračku čistěte zvenčí vlažnou vodou a jemným čisticím prostředkem, který nepoškodí povrchovou úpravu pláště pračky. Po opláchnutí čistou vodou pračku otřete měkkou a suchou utěrkou.

VAROVÁNÍ!

Pokud jste pračku instalovali na místo, kde okolní teplota klesá pod 0 °C a nebudete ji používat, proveďte následující opatření:

- Pračku zapojte do zásuvky.
- Zavřete přívod vody a odpojte přívodní hadici nebo hadice.
- Konec vypouštěcí hadice i přívodní hadice zasuňte do nádoby na zemi.
- Nastavte volič programů na program vypouštění.
- Rozsvítí se kontrolka programu.
- Spustíte program stisknutím tlačítka Start/pauza.
- Po dokončení programu (rozsvítí se kontrolka konce) pračku odpojte ze zásuvky.

Po dokončení těchto procesů se vypustí z pračky zbývající voda a předejdete tak jejímu případnému zmrznutí přímo v pračce. Pokud chcete pračku opět použít, zkontrolujte, že je okolní teplota nad 0 °C.

Buben

V pračce nenechávejte žádné kovové předměty, jako jsou jehly, svorky nebo mince apod. Tyto předměty mohou způsobit vznik rezavých skvrn na bubnu. Pokud chcete tyto skvrny eliminovat, použijte čisticí prostředek bez chlóru a dodržte pokyny výrobce čisticího výrobku. K odstraňování rezavých skvrn nikdy nepoužívejte drátěnky na nádobí ani jiné podobné brusné prostředky.

Odstranění vodního kamene z pračky

Doporučujeme použít běžně dostupný odstraňovač vodního kamene a dodržte pokyny uvedené na obalu.

VAROVÁNÍ!

Směsi pro odstranění vodního kamene obsahují kyseliny a ty mohou způsobit změnu barev vašeho prádla a nepříznivě ovlivnit vaši pračku.

PRAKTICKÉ INFORMACE



Alkoholické nápoje: Skvrnu nejprve vyperte ve studené vodě, pak vytřete roztokem glycerínu ve vodě a vymáchejte ve vodě s octem.



Krém na boty: Skvrnu lehce seškrábněte bez poškození látky, promněte vodou s pracím prostředkem a vymáchejte. Jestliže nezmizí, promněte ji 1 jednotkou čistého lihu (96 stupňů) smíchanou s 2 jednotkami vody a pak vyperte vlažnou vodou.



Čaj a káva: Natáhněte část se skvrnou na vrchní část vhodné nádoby a přelijte tak horkou vodou, jak to druh tkaniny dovolí. Jestliže to tkanina snese, vyperte ji louhem.



Čokoláda a kakao: Namočte do studené vody a promněte vodou s mýdlem nebo pracím prostředkem, pak vyperte v tak vysoké teplotě, jak to tkanina dovoluje. Jestliže je na látce stále mastná skvrna, vytřete ji kysličníkem (3%).



Kečup: Po seškrábnutí zaschlých kousků bez poškození látky ponechte ve studené vodě na asi 30 minut a ručně vyperte ve vodě s pracím prostředkem.

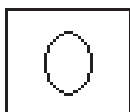

Masový vývar, vejce: Odstraňte zaschlou skvrnu a vytřete houbou nebo měkkým hadříkem namočeným ve studené vodě. Ručně vyperte pracím prostředkem a vyperte ve zředěném louhu.



Mastné a olejové skvrny: Nejprve setřete zbytky. Skvrnu promněte vodou s pracím prostředkem a potom ji vyperte ve vlažné mýdlové vodě.



Hořčice: Nejprve naneste na skvrnu glycerín. Promněte čisticím prostředkem a pak vyperte. Jestliže skvrna nezmizela, vytřete ji lihem (u syntetických a barevných tkanin směsí 1 jednotky lihu a 2 jednotek vody).

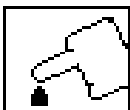

Krev: Namočte prádlo na 30 minut do studené vody. Jestliže skvrna nezmizela, namočte do roztoku vody a čpavku (3 lžíce čpavku do 4 litrů vody) na 30 minut.



Smetana, zmrzlina a mléko: Namočte prádlo do studené vody a promněte část se skvrnou vodou s pracím prostředkem. Jestliže skvrna nezmizela, použijte louh ve správné koncentraci (nepoužívejte louh na barevné prádlo).

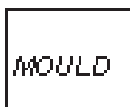

Hlína: Skvrny od hlíny se musí odstranit co nejdříve. Skvrny se musí vyprat v pracím prostředku, jestliže nezmizí, je nutné je vytřít kysličníkem (3%).



Inkoust: Podržte část se skvrnou pod studenou vodou a počkejte, až přestane téct inkoustová voda. Potom vytřete roztokem vody s citronovou šťávou a pracím prostředkem, po 5 minutách vyperte.

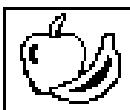

Ovoce: Natáhněte část se skvrnou na vrchní část nádoby a přelijte studenou vodou. Na skvrnu nelijte horkou vodu. Otřete studenou vodou a naneste glycerín. Počkejte 1–2 hodiny, setřete ještě několika kapkami bílého octa a vymáchejte.



Tráva: Skvrnu promněte vodou s pracím prostředkem. Jestliže to tkanina snese, vyperte ji v louhu. Vlněné oděvy promněte lihem (u barevných tkanin směsí 1 jednotky lihu a 2 jednotek vody).



Olejové barvy: Skvrny se musí odstranit nanesením rozpouštědla dříve, než zaschnou. Pak promněte vodou s pracím prostředkem a vyperte.



Spálenina: Jestliže to tkanina snese, vyperte ji v louhu, můžete ho přidat do pračky. U vlněných tkanin položte na skvrny hadřík navlhčený ve vodě s kysličníkem a přežehlete ještě přes suchý hadřík. Dobře vymáchejte a vyperte.

ODSTRANĚNÍ MENŠÍCH ZÁVAD

Veškeré opravy smí provádět pouze autorizovaný servis. Když pračka vyžaduje opravu, nebo když nejste schopni odstranit poruchu s pomocí dále uvedených pokynů:

- Odpojte pračku ze zásuvky.
- Uzavřete přívod vody.
- Obráťte se na nejbližší autorizovaný servis.

Závada	Možná příčina	Způsoby odstranění
Vaše pračka se nefunguje.	Je odpojená ze zásuvky.	Zapojte zástrčku do zásuvky.
	Je vyhořelá pojistka.	Vyměňte pojistku.
	Došlo k výpadku elektrického proudu.	Zkontrolujte napájení.
	Tlačítko START/PAUZA nebylo stisknuto.	Stiskněte tlačítko START/PAUZA.
	Volič programů je v pozici I (vyp.).	Volič programů uveďte do požadované pozice.
	Dveře nejsou dostatečně zavřené.	Zavřete je správně. Musíte zaslechnout cvaknutí.
Do pračky nepřitéká voda.	Kohoutek je zavřený.	Otevřete přívod vody.
	Přívodní hadice může být ohnutá.	Zkontrolujte přívodní hadici.
	Přívodní hadice je ucpaná.	Vyčistěte filtry přívodní hadice. (1)
	Přívodní filtr je ucpaný.	Vyčistěte filtry.
	Dveře nejsou dostatečně zavřené.	Zavřete je správně. Musíte zaslechnout cvaknutí.
Pračka nevypouští vodu.	Odtoková hadice je ucpaná nebo ohnutá.	Zkontrolujte hadici.
	Filtr čerpadla je ucpaný.	Vyčistěte filtr čerpadla.
	Prádlo nebylo do pračky vloženo tak, aby si ho pračka mohla vyvážit.	Rozmístěte oblečení uvnitř pračky rovnoměrně.
Pračka vibruje.	Nejsou nastavené nožičky pračky.	Nastavte nožičky. (2)
	Přepravní šrouby nejsou vyjmuty.	Vyjměte přepravní šrouby.
	V pračce je malé množství prádla.	Nebrání to provozu pračky.
	Nadměrné množství prádla v pračce nebo oblečení, které není do pračky vloženo správně.	Nepřekračujte doporučené množství prádla a rozložte prádlo v pračce rovnoměrně.
	Pračka je v kontaktu s okolními předměty.	Předejděte naklánění pračky umístěním na rovné místo.

Závada	Možná příčina	Způsoby odstranění
Nadměrné množství pěny v zásuvce na prací prostředek.	Bylo použito příliš velké množství pracího prostředku.	Pro zastavení vytvoření pěny stiskněte tlačítko START/PAUZA, jednu kávovou lžičku aviváže rozpustíte v půl litru vody a vlijte do zásuvky na prací prostředek. Po 5–10 minutách stiskněte tlačítko START/PAUZA. Při dalším praní použijte správné množství pracího prostředku.
	Byl použit nevhodný prací prášek.	Používejte pouze prací prášky určené pro automatické pračky.
Výsledek praní není uspokojivý.	Vaše prádlo bylo pro zvolený program příliš znečištěné.	Vyberte vhodný program, (viz Tabulka programů)
	Množství čisticího prostředku není dostatečné.	Použijte větší množství čisticího prostředku.
	Do pračky bylo vloženo množství prádla převyšující maximální kapacitu.	Do pračky vložte takové množství prádla, abyste nepřekročili maximální kapacitu.
	Voda může být tvrdá.	Použijte množství pracího prostředku v souladu s doporučením výrobce pracího prášku.
	Rozložení prádla v pračce není rovnoměrně.	Rozmístěte prádlo uvnitř pračky rovnoměrně.
Voda se z pračky vypouští ihned po napuštění.	Konec odtokové hadice je příliš nízký.	Odtokovou hadici umístěte do správné výšky (2).
V bubnu není během praní vidět žádná voda.	Nejde o závadu. Voda je ve spodní části bubnu.	
Na prádle jsou zbytky pracího prostředku.	Na oblečení se mohou objevit bílé skvrny, jde o kousky čisticích prostředků, které se ve vodě nerozpustily.	Po provedení kalibrace v programu „Proplachování“ provedte další proplachování nebo skvrny po uschnutí odstraňte s pomocí kartáče.
Na prádle jsou šedé skvrny.	Tyto skvrny mohou být způsobené olejem, krémem nebo mastmi.	Při dalším praní použijte maximální množství pracího prostředku doporučené výrobcem pracího prostředku.
Odstředování se nespustilo nebo se spustilo se zpožděním.	Nejde o závadu. Tímto způsobem může fungovat kontrola nevyvážené náplně.	Kontrolní systém se pokusí rozmístit oblečení rovnoměrným způsobem. Po rozmístění oblečení, se spustí proces odstředění. Při dalším praní vložte prádlo do pračky správně.

¹ Viz část zabývající se údržbou a čištěním pračky.

² Viz část zabývající se instalací pračky.

AUTOMATICKÝ SYSTÉM DETEKCE PORUCH

Vaše pračka je vybavena systémy, které dodržují nezbytná bezpečnostní opatření a upozorní vás v případě selhání a to díky trvalé kontrole během procesu praní.

CZ

Kód selhání	Ukazatel selhání	Pravděpodobné selhání	Proces, který je třeba provést
Chyba 02	Kontrolka připraveného programu bliká.	Hladina vody v pračce je pod úrovní topného tělesa. Nízký nebo žádný tlak napájení vodou.	Otevřete kohoutek nadoraz. Voda může být odpojená, zkontrolujte, zda problém i nadále přetrvává, vaše pračka se za chvíli automaticky zastaví. Odpojte pračku, uzavřete kohoutek a kontaktujte nejbližší autorizovaný servis.
Chyba 03	Kontrolka Start/Pauza a kontrolka připraveného programu bliká.	Čerpadlo selhalo nebo se na filtru čerpadla nachází překážky.	Vyčistěte filtr čerpadla. Pokud problém přetrvává, kontaktujte nejbližší autorizovaný servis (1).
Chyba 04	Bliká kontrolka ukončeného programu.	Chyba komunikace	Pračku vypněte a odpojte. Kohoutek uzavřete a kontaktujte nejbližší autorizovaný servis.
Chyba 05	Kontrolka Start/Pauza a kontrolka připraveného programu bliká.	Topné těleso nebo čidlo topného tělesa selhalo.	Pračku vypněte a odpojte. Kohoutek uzavřete a kontaktujte nejbližší autorizovaný servis.
Chyba 06	Bliká kontrolka připraveného programu a programu u konce.	Selhání motoru.	Pračku vypněte a odpojte. Kohoutek uzavřete a kontaktujte nejbližší autorizovaný servis.
Chyba 07	Kontrolka Start/Pauza programu svítí bez ustání.	Chyba konfigurace.	Pračku vypněte a odpojte. Kohoutek uzavřete a kontaktujte nejbližší autorizovaný servis.
Chyba 08	Kontrolka Start/Pauza a kontrolka konce programu bliká.	Porucha.	Pračku vypněte a odpojte. Kohoutek uzavřete a kontaktujte nejbližší autorizovaný servis.
Chyba 09	Kontrolka připraveného programu a programu u konce trvale svítí.	Napětí v síti je příliš vysoké nebo příliš nízké.	Je-li napětí v síti nižší než 150 V nebo vyšší než 260 V, pračka se automaticky zastaví. Poté co se správná hodnota napětí v síti obnoví, pračka se znovu zapne.

¹ Viz část zabývající se údržbou a čištěním pračky.

MEZINÁRODNÍ SYMBOLY PRO PRANÍ

CZ

Prací teplota.	Neprat (ruční praní).	Vlažná žehlička.	Středně horká žehlička.	Horká žehlička.	Nežehlit.

Nesušit v bubnové sušičce.	Sušit pověšením.	Sušit svisle.	Sušit vodorovně.	Nebělit.	Bělit ručně.

Tyto symboly jsou určeny pro chemické čištění. Písmena informují čistírnu, jaký typ čisticího prostředku má použít. Oblečení s těmito symboly byste v pračce neměli prát, pokud není na štítku uvedeno jinak.		

TECHNICKÉ ÚDAJE

Výrobce	ECG
Model	EWF 1051 MA+
EAN	8592131237353
Typ	Volně stojící – předem plněná
Energetická třída	A+
Max. počet otáček	1000 ot. / min
Kapacita plnění	5 kg
Třída účinnosti praní	A
Třída účinnosti odstředování	C
Spotřeba vody/cyklus	43 l
Spotřeba vody/rok	9240 l
Spotřeba energie/cyklus	0,95 kWh
Spotřeba energie/rok	167 kWh
Hlučnost během praní	58 dB (A)
Hlučnost během odstředování	76 dB (A)
Zbytková vlhkost ***	62 %
Napětí/Frekvence	230 V~ / 50 Hz
Proud	10 A
Výkon ohřívacího tělesa	1850 W
Příkon	2100 W
Rozměry výrobku (v × š × h)	845 × 597 × 497 mm
Rozměry včetně obalu (v × š × h)	881 × 641 × 547 mm
Hmotnost výrobku	64,5 kg
Hmotnost včetně obalu	67,5 kg

Výbava	
Objem bubnu	42 l
Typ motoru	AC
Ekologický systém	ano
Kontrola tvorby pěny	ano
Systém vyrovnávání stability	ano
Systém proti mačkání	ano
Typ kontrolního systému	elektronický
Detektor závad	ano
Dětská pojistka	ano
Typ přívodu vody	C
Velký úhel otevření plnicích dveří	ano
Průměr otvoru bubnu	300 mm
Průměr dvířek	440 mm
Čerpadlo s filtrem	ano
Materiál bubnu	nerez
Materiál nádrže	polypropylen
Počet komor v zásuvce na prací prostředek	3
Výměnný vrchní kryt	ano
Nastavitelné nožičky	ano
Programy	
Referenční program	bavlna 60 °C, 40 °C
Doba trvání referenčního programu (bavlna 60 °C plná náplň)	190 min
Doba trvání referenčního programu (bavlna 60 °C poloviční náplň)	145 min
Doba trvání referenčního programu (bavlna 40 °C poloviční náplň)	140 min
Spotřeba energie/vody (bavlna 60 °C plná náplň) / cyklus	0,85 kWh / 41 l
Spotřeba energie/vody (bavlna 60 °C poloviční náplň) / cyklus	0,66 kWh / 41 l
Spotřeba energie/vody (bavlna 40 °C poloviční náplň) / cyklus	0,52 kWh / 41 l
Spotřeba energie (odložený start)	2 W
Spotřeba energie ve vypnutém stavu	1 W
Počet programů	15
Bavlna (90 °C, 60 °C s předpírkou, 60 °C, 40 °C)	ano
Syntetika (60 °C, 40 °C)	ano
Vlna (30 °)	ano
Jemné prádlo (30 °C)	ano
Ekologické praní	ano
Rychlé praní	ano
Studené praní / Studené praní syntetiky	ano / ano
Máchání / Odstředování	ano / ano
Vypouštění vody	ano

INFORMAČNÍ LIST PRAČKY

Výrobce	ECG
Model	EWF 1051 MA+
Kapacita plnění	5 kg
Energetická třída	A+
Spotřeba energie/rok*	167 kWh
Spotřeba energie/vody (bavlna 60°C plná náplň) / cyklus	0,85 kWh / 41 l
Spotřeba energie/vody (bavlna 60°C poloviční náplň) / cyklus	0,66 kWh / 41 l
Spotřeba energie/vody (bavlna 40°C poloviční náplň) / cyklus	0,52 kWh / 41 l
Spotřeba energie v režimu ponechání v zapnutém stavu	2 W
Spotřeba energie ve vypnutém režimu	1 W
Spotřeba vody/rok**	9240 l
Třída účinnosti odstředování	D
Max. počet otáček	1000 ot. / min
Referenční program***	bavlna 60 °C, 40 °C
Doba trvání referenčního programu (bavlna 60 °C plná náplň)	190 min
Doba trvání referenčního programu (bavlna 60 °C poloviční náplň)	145 min
Doba trvání referenčního programu (bavlna 40 °C poloviční náplň)	140 min
Trvání režimu ponechání v zapnutém stavu	- min
Hlučnost během praní	58 dB(A) re 1 pW
Hlučnost během odstředování	76 dB(A) re 1 pW



* Na základě 220 standardních pracích cyklů, při programech bavlna 60 °C a 40 °C s plnou a poloviční náplní, a při využití levnějších energetických tarifů.

** Na základě 220 standardních pracích cyklech a programech bavlna 60 °C a 40 °C při plné i poloviční náplni. Aktuální spotřeba vody záleží na způsobu využívání spotřebiče.

*** Bavlna 60 °C a 40 °C jsou standardní prací programy, na které se vztahují informace uvedené na štítku a v informačním listu. Tyto programy jsou vhodné pro praní běžně znečištěného bavlněného prádla, jedná se o neúčinnější programy z hlediska kombinované spotřeby energie a vody.

VYUŽITÍ A LIKVIDACE ODPADU

Balící papír a vlnitá lepenka – odevzdat do sběrných surovin. Přebalová folie, PE sáčky, plastové díly – do sběrných kontejnerů na plasty.

CZ

LIKVIDACE VÝROBKU PO UKONČENÍ ŽIVOTNOSTI

Likvidace použitých elektrických a elektronických zařízení (platí v členských zemích EU a dalších evropských zemích se zavedeným systémem třídění odpadu)

Vyobrazený symbol na produktu nebo na obalu znamená, že s produktem by nemělo být nakládáno jako s domovním odpadem. Produkt odevzdejte na místo určené pro recyklaci elektrických a elektronických zařízení. Správnou likvidací produktu zabráníte negativním vlivům na lidské zdraví a životní prostředí. Recyklace materiálů přispívá k ochraně přírodních zdrojů. Více informací o recyklaci tohoto produktu Vám poskytne obecní úřad, organizace pro zpracování domovního odpadu nebo prodejní místo, kde jste produkt zakoupili.



08/05

Tento výrobek splňuje požadavky směrnic EU o elektromagnetické kompatibilitě a elektrické bezpečnosti.



Změna textu a technických parametrů vyhrazena.

OBSAH

BEZPEČNOSTNÉ POKYNY	25
INŠTALÁCIA	26
• Odstránenie prepravných skrutiek	26
• Nastavenie nožičiek	26
• Zapojenie do elektrickej siete	27
• Pripojenie k prívodu vody	27
• Pripojenie odpadovej hadice	28
POPIS	28
• Práčka	28
• Ovládací panel	29
• Tlačidlá funkcií	29
• Volič programov	30
SPUSTENIE PRÁČKY	30
• Prvé pranie	30
• Pred praním	30
• Výber programov a funkcií	31
• Detská zámka	32
• Tabuľka programov	32
ČISTENIE A ÚDRŽBA	34
• Filtre na prívode vody	34
• Filter čerpadla	34
• Zásuvka na prací prostriedok	35
• Čistenie sifónu	35
• Plášť práčky	35
• Bubon	36
• Odstránenie vodného kameňa z práčky	36
PRAKTICKÉ INFORMÁCIE	36
ODSTRÁNENIE MENŠÍCH PORÚCH	38
AUTOMATICKÝ SYSTÉM DETEKcie PORÚCH	40
MEDZINÁRODNÉ SYMBOly PRE PRANIE	41
TECHNICKÉ ÚDAJE	41
INFORMAČNÝ LIST PRÁČKY	43

BEZPEČNOSTNÉ POKYNY

Čítajte pozorne a uschovajte na budúcu potrebu!

Varovanie: Bezpečnostné opatrenia a pokyny uvedené v tomto návode nezahŕňajú všetky možné podmienky a situácie, ku ktorým môže dôjsť. Používateľ musí pochopiť, že faktorom, ktorý nie je možné zabudovať do žiadneho z výrobkov, je zdravý rozum, opatrnosť a starostlivosť. Tieto faktory teda musia byť zaistené používateľom/používateľmi používajúcimi a obsluhujúcimi toto zariadenie. Nezodpovedáme za škody spôsobené počas prepravy, nesprávnym používaním, kolísaním napätia alebo zmenou či úpravou akejkolvek časti zariadenia.

Aby nedošlo k vzniku požiaru alebo k úrazu elektrickým prúdom, mali by sa pri používaní elektrických zariadení vždy dodržiavať základné opatrenia, vrátane týchto:

SK

1. Uistite sa, že napätie vo vašej zásuvke zodpovedá napätiu uvedenému na štítku zariadenia a že je zásuvka riadne uzemnená. Zásuvka musí byť inštalovaná podľa platných bezpečnostných predpisov.
2. Nepoužívajte prístroj, ak je prírodný kábel poškodený. **Všetky opravy alebo nastavenia vrátane výmeny napájacieho prívodu zverte odbornému servisu! Nedemontujte ochranné kryty zariadenia, hrozí nebezpečenstvo úrazu elektrickým prúdom!**
3. Chráňte zariadenie pred priamym kontaktom s vodou a inými tekutinami, aby nedošlo k prípadnému úrazu elektrickým prúdom. Neponárajte prírodný kábel alebo vidlicu do vody!
4. Nepoužívajte zariadenie vo vlhkom prostredí alebo v priestoroch, kde môže dôjsť k úniku plynu či ku kontaktu s výbušnou atmosférou. Nedotýkajte sa prírodného kábla alebo prístroja mokрыmi rukami. Hrozí nebezpečenstvo úrazu elektrickým prúdom.
5. Po inštalácii prístroja musí vidlica napájacieho prívodu zostať ľahko dostupná. Kábel neskracujte a nepoužívajte rozbočovače v elektrických zásuvkách. Napájací prívod sa nesmie dotýkať horúcich častí ani viesť cez ostré hrany.
6. Prístroj nezapínajte a nevypínajte zasunutím alebo vytiahnutím vidlice napájacieho prívodu. Vidlicu nevyťahujte zo zásuvky ťahaním za kábel. Kábel odpojte od zásuvky uchopením za vidlicu.
7. Nikdy nič nezasúvajte do otvorov prístroja, na prístroj nekladte žiadne predmety (napr. vázy, hrnčeky a pod.). Prípadné vetracie otvory nikdy nezakrývajte!
8. Nedovoľte deťom, aby sa so zariadením hrali. Chráňte prístup k práčke pred deťmi alebo zvieratami.
9. Na odstránenie ľadu v mrazničke nepoužívajte ostré kovové predmety, pretože môžu poškodiť mraziace obvody a spôsobiť neopraviteľné škody na zariadení. V prípade potreby použite škrabku z plastu (príslušenstvo).
10. Zariadenie nevystavujte priamemu slnečnému žiareniu, nepoužívajte vonku a nevystavujte dažďu.
11. Zariadenie nesmie byť umiestnené na koberec, ktorý by mohol zablokovať prívod vzduchu, ktorý sa nachádza na bočnej strane.
12. Nedotýkajte sa práčky vlhkými rukami, pokiaľ je spustená, a nikdy počas procesu neotvárajte zásuvku na prací prostriedok alebo dvierka práčky.
13. Vzhľadom na to, že práčka môže počas prania dosiahnuť vysoké teploty, nedotýkajte sa počas vypúšťania hadice na vypúšťanie odpadu ani vody.
14. V prípade akéhokoľvek zlyhania najprv prístroj odpojte a zavrite kohútik s vodou. Nepokúšajte sa vykonať opravu. Požiadajte o ňu autorizovaný servis.
15. Tento spotrebič je určený na použitie v domácnosti a podobných priestoroch, ako sú:
 - kuchynské kúty v obchodoch, kanceláriách a ostatných pracoviskách
 - spotrebiče používané v poľnohospodárstve
 - spotrebiče používané hosťami v hoteloch, motelloch a iných obytných oblastiach
 - spotrebiče používané v podnikoch zaisťujúcich nocľah s raňajkami
16. Tento spotrebič môžu používať deti vo veku 8 rokov a staršie a osoby so zníženými fyzickými či mentálnymi schopnosťami alebo nedostatkom skúseností a znalostí, ak sú pod dozorom alebo boli poučené o používaní spotrebiča bezpečným spôsobom a rozumejú prípadným nebezpečenstvám. Deti sa so spotrebičom nesmú hrať. Čistenie a údržbu vykonávanú užívateľom nesmú vykonávať deti, ak nie sú staršie ako 8 rokov a pod dozorom. Deti mladšie ako 8 rokov sa musia držať mimo dosahu spotrebiča a jeho prívodu.

17. Výrobca nenesie žiadnu zodpovednosť za škody vzniknuté nesprávnym uzemnením/použitím.



NEBEZPEČNÉ NAPÄTIE, MOŽNOSŤ ÚRAZU!

INŠTALÁCIA

Pred použitím práčky musíte venovať pozornosť nasledujúcim problémom.

SK Odstránenie prepravných skrutiek

- Prepravné skrutky, ktoré sa nachádzajú na zadnej strane práčky, sa musia pred spustením práčky odstrániť.
- S pomocou vhodného kľúča skrutky uvoľníte otáčaním proti smeru hodinových ručičiek (OBR. 1).
- Vytiahnite skrutky vrátane dištančných kolíkov (OBR. 2).
- Do otvorov po prepravných skrutkách vložte plastové záslepky, ktoré nájdete vo vrecúšku s príslušenstvom (OBR. 3).
- Prepravné skrutky, ktoré boli z práčky vybraté, musíte uchovať pre prípad ďalšej prepravy.



OBR. 1

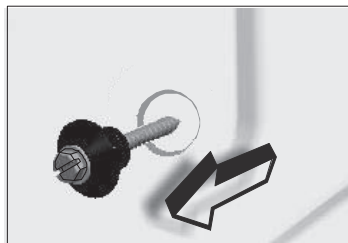

OBR. 2

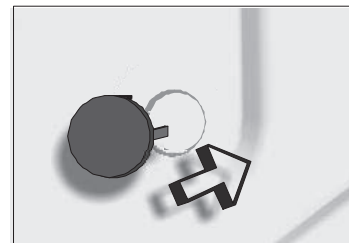

OBR. 3

Nastavenie nožičiek

- Práčku neinštalujte na koberec alebo podobný povrch.
- Aby vaša práčka pracovala ticho a bez vibrácií, mali by ste ju umiestniť na rovnom, nekĺzavom a pevnom povrchu.
- Práčku môžete nastaviť pomocou nastaviteľných nožičiek.
- Najprv uvoľnite plastovú regulačnú maticu.
- Nastavenie vykonajte zvýšením alebo znížením nožičiek.
- Po vykonaní nastavenia dotiahnite plastovú regulačnú maticu smerom nahor.
- Nikdy pod práčku nekladte kartón, drevené kocky alebo podobné materiály s cieľom vyrovnania nerovnosti podlahy.

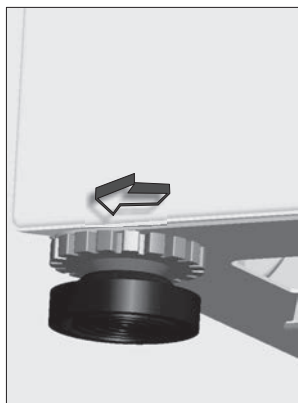

Zapojenie do elektrickej siete

- Vaša práčka pracuje pri napätí 230 V a frekvencii 50 Hz.
- Prístroj musí byť pripojený v uzemnenom, samostatne istenom elektrickom okruhu 10 A.
Naša spoločnosť neručí za akékoľvek škody spôsobené použitím práčky bez uzemnenia.

Pripojenie k prívodu vody

- Vaša práčka má jednostranný prívod vody (studenej).
- Aby ste predišli presakovaniu v bodoch zapojenia, je súčasťou balenia hadice 1 tesnenie. (Tesnenie vložte na koniec prívodnej hadice).
- Zapojte koniec prívodnej hadice k prívodnému ventilu vody v zadnej časti práčky a druhý ku kohútiku. Vo chvíľach, keď si nie ste istí tým, ako prácu vykonať, nechajte zapojovacie práce vykonať kvalifikovaného inštalatéra.
- Tlak vody 0,1 – 1 MPa z kohútika umožní vašej práčke fungovať efektívnejšie. (Tlak 0,1 MPa znamená prietok vody viac než 8 litrov za minútu pri plne otvorenom kohútiku.)
- Potom čo je zapojenie dokončené, skontrolujte, či na spojoch nedochádza k presakovaniu – kohútik otvorte do maximálnej pozície.
- Uistite sa, či nie sú prírodné hadice ohnuté, zlomené alebo prasknuté.
- Prívodné hadice namontujte k 3/4" vodovodnému kohútiku so závitom.
- Na pripojenie vody používajte vždy novú súpravu hadíc.

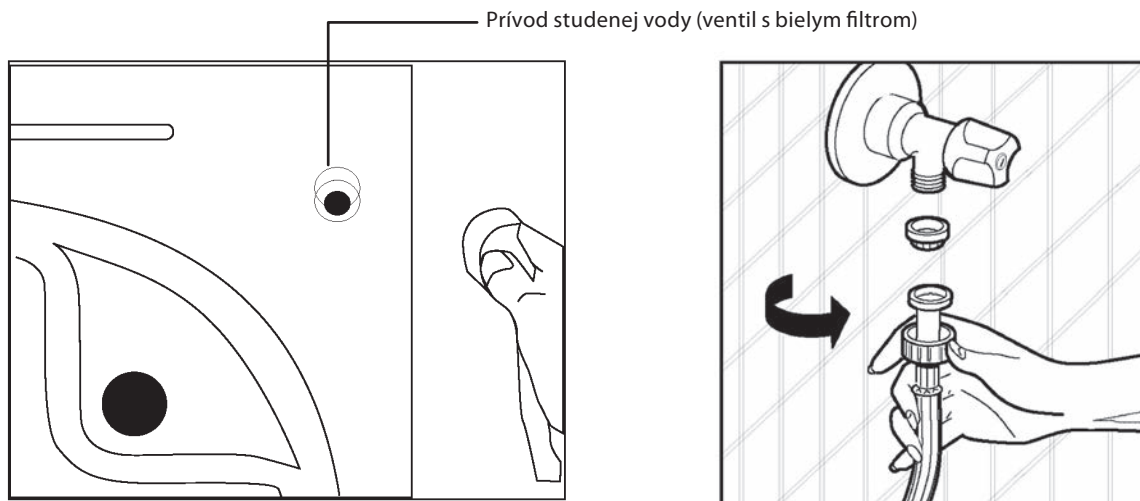

SK

Pripojenie odpadovej hadice

- Skontrolujte, či nie sú prívodné hadice ohnuté, zlomené, prasknuté alebo príliš natiiahnuté.
- Odpadová hadica musí byť namontovaná vo výške min. 60 cm a max. 100 cm od podlahy.
- Koniec odpadovej hadice môžete nasadiť priamo na odpadový otvor alebo špeciálnu koncovku pripevnenú na odpad umývadla.
- Nikdy sa nepokúšajte odpadovú hadicu predĺžiť pridaním ďalších častí.

SK Poznámka: Odpadovú hadicu nekladajte do nádoby, vedra ani umývadla.

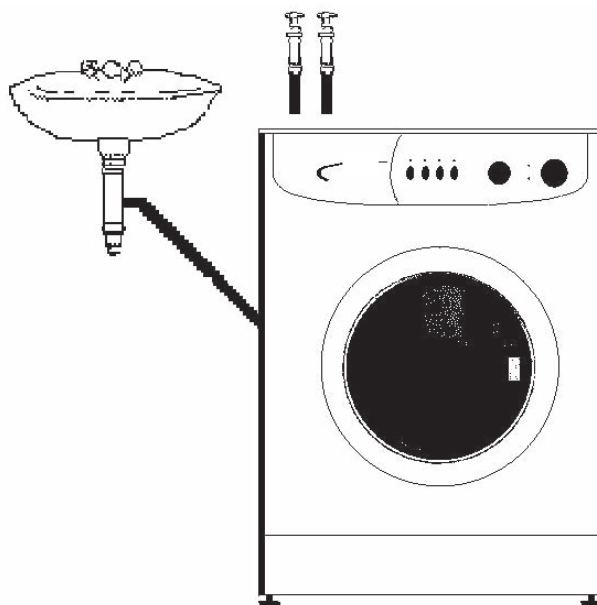

POPIS

Práčka

1. Vrchný kryt práčky
2. Zásuvka na prací prostriedok
3. Ovládací panel
4. Dvere
5. Držadlo dverí
6. Kryt filtra
7. Predný kryt

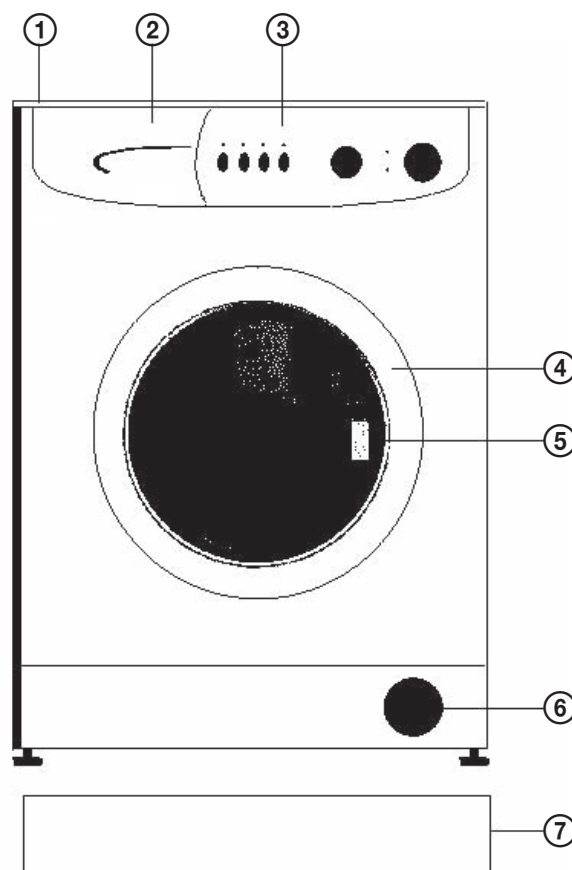

Ovládací panel

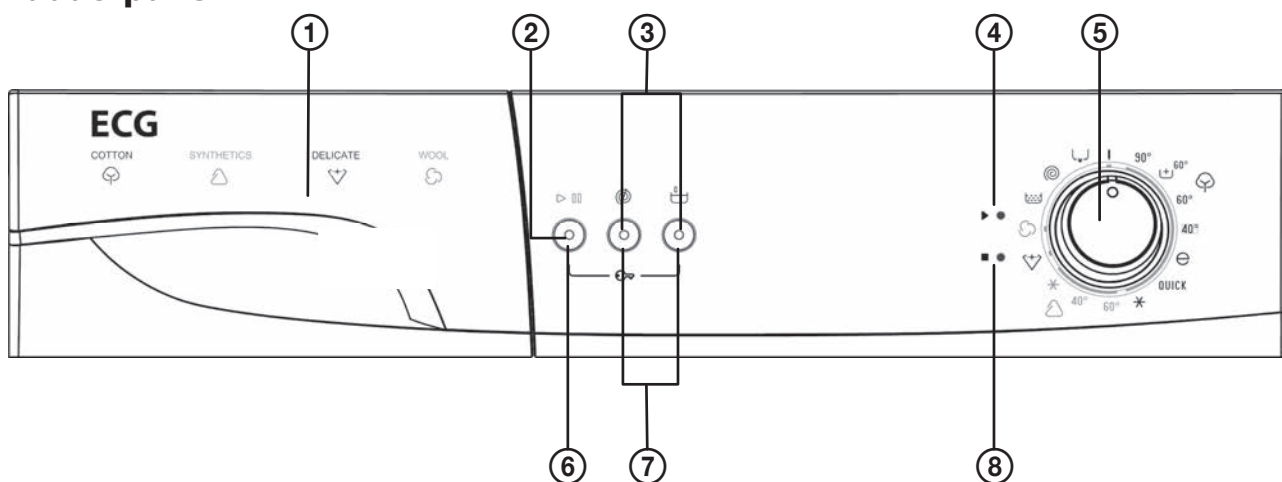

SK

1. Zásuvka na pracie prostriedky
2. Kontrolka ŠTART/PAUZA
3. Kontrolky funkcií
4. Kontrolka aktivácie programu
5. Volič voľby programov
6. Tlačidlo ŠTART/PAUZA
7. Tlačidlá funkcií
8. Kontrolka dokončenia programu

Všetky výrobky sú vybavené elektronickou základnou doskou a ľahko ovládateľnými tlačidlami. Stlačte tlačidlá jemne pre spustenie príslušnej funkcie.

Tlačidlo ŠTART/PAUZA

Používa sa na spustenie zvoleného programu alebo na pozastavenie prebiehajúceho programu.



VAROVANIE!

Pred výberom programu alebo zmenou programu je potrebné nastaviť volič programov na pozíciu I (vypnuté).

Kontrolky funkcií



Pri stlačení tlačidla ŠTART/PAUZA alebo iného funkčného tlačidla, sa rozsvieti zodpovedajúca kontrolka. Kontrolky pri opätovnom stlačení alebo po dokončení vybraného procesu opäť zhasnú.

Kontrolky funkcií sa tiež používajú v systéme detekcie porúch (pozrite str. 40).

Tlačidlá funkcií

Bez odstredovania



Táto funkcia sa odporúča na jemnú bielizeň, pri ktorej by sa nemalo používať odstredovanie. Stlačením tohto funkčného tlačidla môžete zrušiť proces odstredovania, ktorý je súčasťou programu.

Predpranie



Pomocou tejto funkcie môžete spustiť doplnkový proces prania pre veľmi silne znečistenú bielizeň. Keď zvolíte túto funkciu, musíte vložiť prací prostriedok do priehradky na predpranie v zásuvke na pracie prostriedky. Odporúča sa, aby ste predpranie používali iba na veľmi znečistené oblečenie.

VAROVANIE!

Pokiaľ zabudnete nastaviť doplnkovú funkciu a práčka už spustila pranie, stlačte tlačidlo doplnkovej funkcie. Pokiaľ sa jej kontrolka rozsvieti, doplnková funkcia sa aktivovala. Pokiaľ sa jej kontrolka nerozsvieti, doplnková funkcia sa neaktivuje.

Volič programov

1. Bavlna 90 °C
2. Bavlna 60 °C s predpraním
3. Bavlna 60 °C
4. Bavlna 40 °C
5. Ekologické pranie
6. Rýchle pranie
7. Studené pranie bavlny
8. Syntetika 60 °C
9. Syntetika 40 °C
10. Studené pranie syntetiky
11. Jemná bielizeň 30 °C
12. Vlna 30 °C
13. Pláchanie
14. Odstreďovanie
15. Vypúšťanie
- I. VYP. (Vypnuté)

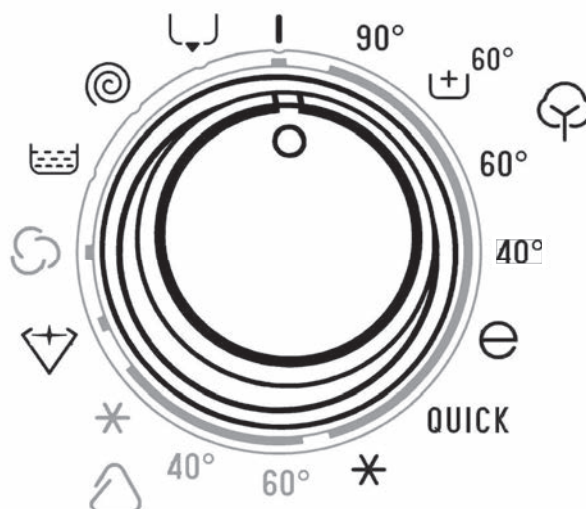

Pomocou voliča programov zvolíte program, v ktorom chcete vyprať vašu bielizeň. Výber programu môžete vykonávať otáčaním voliča programov oboma smermi. Pri nastavovaní dbajte na to, aby bol symbol na voliči programov presne na vami vybranom programe prania. Pokiaľ volič programov prepnete do polohy I (vypnuté) v priebehu prania, program zostane nedokončený.

SPUSTENIE PRÁČKY

- Zapojte práčku do zásuvky.
- Otvorte prívod vody.

Prvé pranie

Vo vašej práčke môžu byť zvyšky vody, ktorá tam zostala po vykonaní továrenských testov. Odporúča sa vykonať prvé pranie bez bielizne, aby ste tak túto vodu vyčerpali, do zásuvky 2 vsypte pol pohára bežného prostriedku na pranie a vyberte program na pranie bavlny pri 90 °C.

Pred praním

Triedenie bielizne

- Bielizeň rozdeľte podľa typu (bavlna, syntetika, jemná bielizeň, vlna, atď.), teploty prania a miery znečistenia.
- Nikdy spoločne neperte biele a farebné oblečenie.
- Pretože vaša nová farebná bielizeň môže pustiť farbu, perte ju samostatne.
- Dajte pozor, aby vo vreckách oblečenia nezostali žiadne kovové časti, ak sú tam, vyberte ich.
- Oblečenie zapnite na zipsy a gombíky.
- Zložte plastové alebo kovové háčiky zo závesov a čipiek, vložte do vrecúška na pranie a zapnite ho.
- Textil ako nohavice, pleteninu, tričká a tielka obráťte naruby.
- Malé kúsky oblečenia, napr. ponožky a vreckovky, perte vo vrecúšku na pranie.



Pranie do 90 °C



Pranie do 60 °C



Pranie do 30 °C



Neprať v práčke

Vloženie bielizne do práčky

- Otvorte dvierka práčky.
- Práčku naplňte bielizňou.
- Každú časť bielizne vkladajte samostatne.
- Pri zatváraní dvierok si dajte pozor, aby sa medzi tesnenie a bubon nezachytila žiadna bielizeň.
- Pevne zavrite dvierka práčky, v opačnom prípade sa práčka nespustí.

Dávkovanie pracieho prostriedku

Množstvo pracieho prostriedku závisí od nasledujúcich kritérií:

- Spotreba pracieho prostriedku sa zmení s mierou znečistenia vašej bielizne. Pri mierne špinavej bielizni nepoužívajte predpranie a do zásuvky 2 vsypte malé množstvo pracieho prostriedku.
- Pre nadmerne znečistenú bielizeň vyberte program s predpraním, 1/4 pracieho prostriedku vsypte do zásuvky 1 a zostávajúcu časť do zásuvky 2.
- V práčke používajte pracie prostriedky vyvinuté špeciálne na pranie v automatických práčkach. Množstvo, ktoré máte na pranie bielizne použiť, je uvedené na obaloch pracích prostriedkov.
- So zvyšujúcou sa tvrdosťou vody sa množstvo pracieho prostriedku zvyšuje.
- So zvyšujúcim sa objemom bielizne sa zvyšuje tiež množstvo spotrebovaného pracieho prostriedku.
- Aviváž vlejte do zásuvky na aviváž. Neprekročte značku MAX. V opačnom prípade sa aviváž vyprázdni do vody na pranie.
- Aviváž s vysokou hustotou je možné pred plnením do práčky zriediť vodou. A to z toho dôvodu, že aviváž s vysokou hustotou upcháva sifón a bráni prietoku aviváže.

SK

ODPORÚČANIE

- Prostriedok na pranie alebo aviváž pri dlhodobom kontakte so vzduchom vyschnú a prilepia sa na zásuvku. Aby ste tomu predišli, vsypte prostriedok na pranie a aviváž do zásuvky priamo pred práním.
- Vo všetkých programoch bez predprania môžete použiť tekuté pracie prostriedky. Na tento účel vložte do druhej zásuvky oddeľovací štítok a vliavajte množstvo tekutého pracieho prostriedku podľa značiek na tomto štítku.



Výber programov a funkcií

Zvoľte si program a ďalšie funkcie, ktoré sa hodia pre vašu bielizeň.

ŠTART/PAUZA

Po stlačení tohto tlačidla môžete spustiť vybraný program alebo pozastaviť práve prebiehajúci program.

Spustenie programu

- Nastavte volič na voľbu programov na požadovaný program.
- Rozsvieti sa kontrolka programu.
- V prípade potreby môžete vybrať jednu alebo viac doplňujúcich funkcií.
- Stlačením tlačidla ŠTART/PAUZA spustíte vybraný program.

Zmena programu

Pokiaľ ste program vybrali a nechcete, aby pokračoval:

- Stlačte tlačidlo ŠTART/PAUZA.
- Otočte volič na voľbu programov do pozície I (vyp.).
- Gombík na voľbu programov nastavte na požadovaný program (program si môžete vybrať z Tabuľky 1).

- Rozsvieti sa kontrolka programu.
- Stlačením tlačidla ŠTART/PAUZA spustíte vybraný program.

Zrušenie programu

Pokiaľ si prajete predčasne ukončiť prebiehajúci program:

- Stlačte tlačidlo ŠTART/PAUZA.
- Otočte volič programov do pozície I (vyp.).
- Nastavte volič programov na program „Vypúšťanie“ alebo „Odstreďovanie“.
- Rozsvieti sa kontrolka programu.
- Stlačením tlačidla ŠTART/PAUZA spustíte vybraný program.

SK Koniec programu

- Vaša práčka sa po ukončení vybraného programu automaticky zastaví.
- Rozsvieti sa kontrolka dokončenia programu.
- Otočte volič programov do pozície I.
- Dvierka sa približne počas dvoch minút po ukončení programu odblokujú. Dvierka otvorte zatiahnutím za rukoväť smerom k sebe a vyberte bielizeň.
- Potom čo bielizeň vyberiete, nechajte dvierka otvorené, aby vnútro vašej práčky vyschlo.
- Odpojte práčku zo zásuvky.
- Uzavrite prívod vody.

VAROVANIE!

Ak bude prerušené napájanie prístroja, v akejkoľvek fáze pracieho programu, práčka bude pokračovať v programe v rovnakom bode, kde bola prerušená. Tým sa vaša práčka nepoškodí.

Detská zámka

Detská zámka je určená na zabezpečenie proti zmene programu stlačením tlačidla počas prania. Detskú zámku aktivujete stlačením prvého a tretieho tlačidla funkcií na ovládacom paneli zároveň a ich podržaním počas minimálne 3 sekúnd. Po jej aktivácii bliknú LED kontrolky na tlačidlách funkcií indikujúce zapnutie detskej zámky. Detskú zámku deaktivujete stlačením rovnakých tlačidiel (prvého a tretieho) a ich podržaním počas minimálne 3 sekúnd. Vypnutie zámky je indikované bliknutím LED kontrolky tlačidla ŠTART/PAUZA.

Varovanie:

Po zapnutí detskej zámky práčka vypne volič programov, prepínač rýchlosti odstredovania a tlačidlá funkcií.

Tabuľka programov

Program	Celkový čas	Max. teplota (°C)	Celková spotreba vody (l)	Max. spotreba energie (kWh)	Maximálna kapacita (kg)	Počet plákaní	Typ bielizne	Vysvetlenie
1. BAVLNA 90°	155	83	75	1,96	5	3	Znečistený, bavlnený a ľanový textil.	Spodná bielizeň, prestieranie, oblečky, tričká, košele, uteráky (max. 2,5 kg)
2. BAVLNA 60° (PREDPRANIE)	140	57	74	0,89	5	3	Veľmi znečistený, bavlnený, farbený a ľanový textil.	
3. BAVLNA 60°	190	57	43	0,85	5	2	Znečistený, bavlnený, farbený a ľanový textil.	
4. BAVLNA 40°	180	40	45	0,82	5	2	Mierne znečistený, bavlnený, farbený a ľanový textil.	
5. EKOLOGICKÉ PRANIE	80	40	43	0,39	5	2	Znečistený, bavlnený, farbený a ľanový textil.	

Program	Celkový čas	Max. teplota (°C)	Celková spotreba vody (l)	Max. spotreba energie (kWh)	Maximálna kapacita (kg)	Počet plákaní	Typ bielizne	Vysvetlenie
6. RÝCHLE PRANIE	30	25	40	0,16	2,5	2	Mierne znečistený, bavlnený, farbený a ľanový textil.	
7. STUDENÉ PRANIE	110	TNV	56	0,17	5	3	Mierne znečistený, bavlnený, farbený a ľanový textil. Pranie bez ohriatia vody.	
8. SYNTETIKA 60°	84	55	45	0,95	3	2	Znečistený, syntetický textil, alebo syntetická zmes	Nylonové ponožky, blúzka
9. SYNTETIKA 40°	65	40	45	0,53	3	2	Mierne znečistený, syntetický textil, alebo syntetická zmes	Nylonové ponožky, blúzka
10. STUDENÉ PRANIE SYNTETIKY	72	TNV	45	0,12	3	2	Mierne znečistená, syntetická bielizeň alebo syntetická zmes. Pranie bez zahriatia vody.	Nylonové ponožky, blúzka
11. JEMNÁ 30°	70	30	56	0,34	2	3	Mierne znečistená, bavlnená, farebná, syntetická bielizeň.	Zmes hodvábu, tričká, blúzky, polyester, polyamid
12. VLNA 30°	73	29	52	0,29	2	3	Znečistená vlnená bielizeň pre ručné pranie a pranie v práčke	Všetka vlnená bielizeň
13. PLÁCHANIE	28	TNV	41	0,04	5	3	Tento program môžete použiť na všetky druhy bielizne, keď potrebujete vykonať ďalšie prepláchanie bielizne po ukončení prania.	
14. ODSTRĚDOVANIE	10	-	-	0,02	5	-	Tento program môžete použiť na všetky druhy bielizne, keď potrebujete vykonať ďalšie odstredenie bielizne po ukončení prania.	
15. VYPÚŠŤANIE	2	-	-	0,01	-	-	Tento program sa používa na vypúšťanie znečistenej vody po ukončení prania. Tento program môžete použiť, pokiaľ chcete vodu vypustiť ešte pred ukončením programu.	

TNV: (teplota napúšťanej vody)

Trvanie programu, spotreba energie a spotreba vody: hodnoty sa môžu líšiť podľa hmotnosti a typu náplne, vybraných funkcií a okolitej teploty.

Vo všetkých programoch môžete použiť aviváž (s výnimkou programu odstedovanie a vypúšťanie). Pri nastavení množstva aviváže postupujte v súlade s upozornením výrobcu aviváže.

Aviváž vlejte do zásuvky na aviváž (softener) .

ČISTENIE A ÚDRŽBA

Filtre na prívode vody

- Práčku odpojte zo zásuvky.
- Uzavrite prívod vody.
- Odpojte hadicu na prívod vody
- Pomocou pinzety vyberte filtre, ktoré sa nachádzajú v prívodných ventiloch, a dôkladne ich premyte kefou.
- Filtre, ktoré sa nachádzajú na strane pri kohútiku, vyčistíte po vybratí spoločne s tesnením.
- Potom čo vyčistíte filtre, ich vložte rovnakým spôsobom, ako ste ich vybrali.

SK

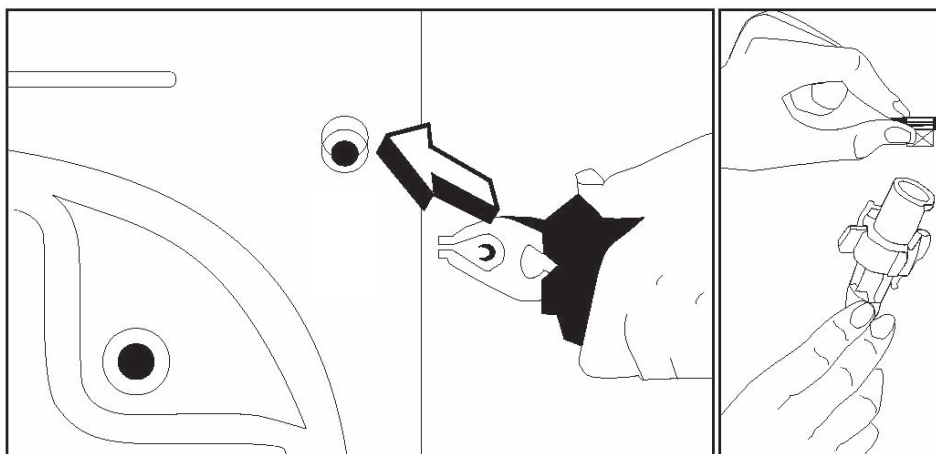

Upozornenie:

Filtre prívodných ventilov môžu byť upchané z dôvodu kontaminovaného prívodu vody alebo nedostatku nutnej údržby, príp. môžu byť poškodené ventily, čo následne spôsobuje nepretržité pretekanie vody do práčky. Z týchto dôvodov sú takto vzniknuté poruchy nad rámec záruky.

Filter čerpadla

Systém filtra čerpadla predlžuje životnosť vášho čerpadla, ktoré sa používa na odvod znečistenej vody. Bráni tomu, aby sa textilný prach dostal do čerpadla. Čistenie čerpadla sa odporúča vykonávať každé 2 – 3 mesiace. Čistenie filtra čerpadla:

- Otvorte kryt, vytiahnite rukoväť.
- Pred otvorením krytu filtra umiestnite pred kryt filtra nádobu, aby ste tak predišli vytečeniu zostávajúcej vody v práčke.
- Filter uvoľnite otočením proti smeru hodinových ručičiek a odčerpajte vodu.
- Z filtra vyberte cudzie predmety.
- Ručne skontrolujte otáčanie čerpadla.
- Po dokončení čistenia čerpadla upevnite kryt filtra otočením v smere hodinových ručičiek.
- Panel vložte späť na svoje miesto.
- Nezabudnite, že pokiaľ kryt neumiestnite správne, dôjde k presakovaniu vody.

VAROVANIE!

Nebezpečenstvo oparenia!

Pretože voda v čerpadle môže byť horúca, počkajte, až vychladne.

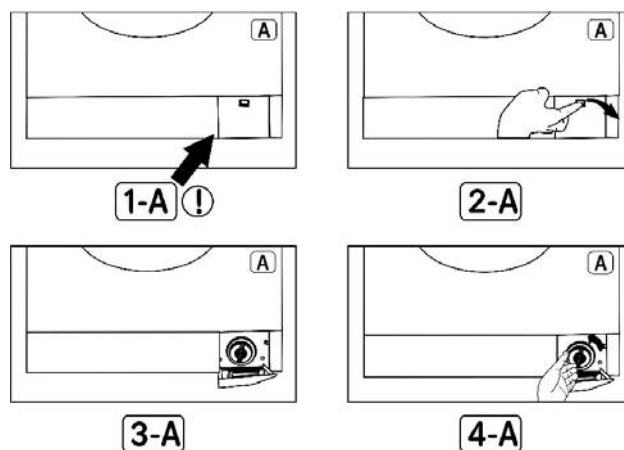

Zásuvka na prací prostriedok

Prací prostriedky môžu v zásuvke na prací prostriedky alebo v kryte zásuvky na prací prostriedky tvoriť usadeniny. Aby ste tieto usadeniny vyčistili, občas zásuvku na prací prostriedky vyberte:

- Vytiahnite zásuvku na prací prostriedok (OBR. 1).
- Nadvihnite prednú časť zásuvky, a pokračujte vo vysúvaní, kým nie je celkom vysunutá (OBR. 2).
- Omyte starou kefkou na zuby a dostatočným množstvom vody.
- Nadbytočný prací prostriedok odstráňte, aby sa nedostal do vašej práčky.
- Po vysušení zásuvku vsuňte späť rovnakým spôsobom, ako ste ju vytiahli.

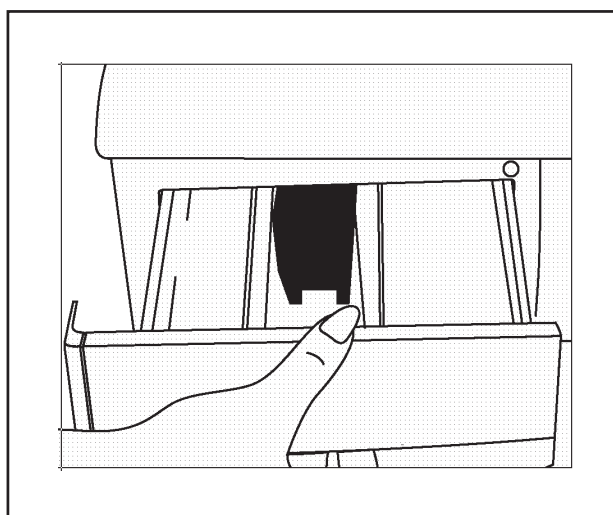

OBR. 1

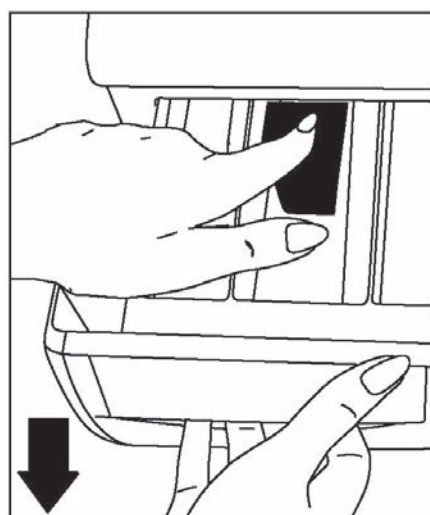

OBR. 2

Čistenie sifónu

Vysuňte zásuvku na prací prostriedok. Vyberte sifón a vyčistite zvyšky aviváže. Vyčistený sifón vložte na svoje miesto. Skontrolujte, či je na svojom mieste.

Pokiaľ práčku dlhodobo nepoužívate, odpojte ju zo siete, zavrite prívod vody a nechajte dvierka otvorené, aby mohlo vnútro práčky vyschnúť a aby sa tak predišlo vzniku nepríjemného zápachu.

- Následkom postupov kontroly kvality môže vo vašej práčke zostať určitý objem vody. Tým sa vaša práčka nepoškodí.

Plášť práčky

Práčku čistíte zvonku vlažnou vodou a jemným čistiacim prostriedkom, ktorý nepoškodí povrchovú úpravu plášťa práčky. Po opláchnutí čistou vodou práčku utrite mäkkou a suchou utierkou.

VAROVANIE!

Pokiaľ ste práčku inštalovali na miesto, kde okolitá teplota klesá pod 0 °C a nebudete ju používať, vykonajte nasledujúce opatrenia:

- Práčku zapojte do zásuvky.
- Zavrite prívod vody a odpojte prívodnú hadicu alebo hadice.
- Koniec vypúšťacej hadice i prívodnej hadice zasuňte do nádoby na zemi.
- Nastavte volič programov na program vypúšťania.
- Rozsvieti sa kontrolka programu.
- Spustíte program stlačením tlačidla ŠTART/PAUZA.
- Po dokončení programu (rozsvieti sa kontrolka konca) práčku odpojte zo zásuvky.

SK

Po dokončení týchto procesov sa vypustí z práčky zostávajúca voda a predídete tak jej prípadnému zmrznutiu priamo v práčke. Pokiaľ chcete práčku opäť použiť, skontrolujte, či je okolitá teplota nad 0 °C.

Bubon

V práčke nenechávajte žiadne kovové predmety, ako sú ihly, svorky alebo mince a pod. Tieto predmety môžu spôsobiť vznik hrdzavých škvŕn na bubne. Pokiaľ chcete tieto škvŕny eliminovať, použite čistiaci prostriedok bez chlóru a dodržte pokyny výrobcu čistiaceho výrobku. Na odstraňovanie hrdzavých škvŕn nikdy nepoužívajte drôtenky na riad ani iné podobné brúsne prostriedky.

Odstránenie vodného kameňa z práčky

Odporúčame použiť bežne dostupný odstraňovač vodného kameňa a dodržte pokyny uvedené na obale.

VAROVANIE!

Zmesi na odstránenie vodného kameňa obsahujú kyseliny a tie môžu spôsobiť zmenu farieb vašej bielizne a nepriaznivo ovplyvniť vašu práčku.

PRAKTICKÉ INFORMÁCIE



Alkoholické nápoje: Škvŕnu najprv vyperte v studenej vode, potom vytrite roztokom glycerínu vo vode a vypláčajte vo vode s octom.



Krém na topánky: Škvŕnu ľahko zoškrabnite bez poškodenia látky, preperte ručne vodou s pracím prostriedkom a vypláčajte. Ak nezmizne, prešúchajte ju 1 jednotkou čistého liehu (96 %) zmiešanou s 2 jednotkami vody a potom vyperte vlažnou vodou.



Čaj a káva: Natiahnite časť so škvŕnou na vrchnú časť vhodnej nádoby a prelejte takou horúcou vodou, akou to druh tkaniny dovoľí. Ak to tkanina znesie, vyperte ju lúhom.



Čokoláda a kakao: Namočte do studenej vody a vyšúchajte vodou s mydlom alebo pracím prostriedkom, potom vyperte v takej vysokej teplote, ako to tkanina dovoľuje. Ak je na látke stále masťná škvŕna, vytrite ju kysličníkom (3 %).



Kečup: Po zoškrabnutí zaschnutých kúskov bez poškodenia látky ponechajte v studenej vode na asi 30 minút a ručne vyperte vo vode s pracím prostriedkom.

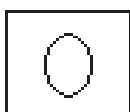

Mäsový vývar, vajcia: Odstráňte zaschnutú škvŕnu a vytrite hubou alebo mäkkou handričkou namočenou v studenej vode. Ručne vyperte pracím prostriedkom a vyperte v zriedenom lúhu.



Mastné a olejové škvrny: Najprv zotrite zvyšky. Škvrtu prešúchajte vodou s pracím prostriedkom a potom ju vyperte vo vlažnej mydlovej vode.



Horčica: Najprv naneste na škvtu glycerín. Prešúchajte čistiacim prostriedkom a potom vyperte. Ak škvtu nezmizla, vytrite ju liehom (pri syntetických a farebných tkaninách zmesou 1 jednotky liehu a 2 jednotiek vody).

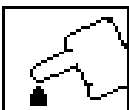

Krv: Namočte bielizeň na 30 minút do studenej vody. Ak škvtu nezmizla, namočte do roztoku vody a čpavku (3 lyžice čpavku do 4 litrov vody) na 30 minút.



Smotana, zmrzlina a mlieko: Namočte bielizeň do studenej vody a prešúchajte časť so škvtou vodou s pracím prostriedkom. Ak škvtu nezmizla, použite lúh v správnej koncentrácii (nepoužívajte lúh na farebnú bielizeň).

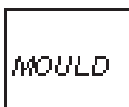

Hlina: Škvrtu od hlíny sa musia odstrániť čo najskôr. Škvrtu sa musia vyprať v pracom prostriedku, ak nezmiznú, je nutné ich vytrieť kysličníkom (3 %).



Atrament: Podržte časť so škvtou pod studenou vodou a počkajte, až prestane tiecť atramentová voda. Potom vytrite roztokom vody s citrónovou šťavou a pracím prostriedkom, po 5 minútach vyperte.

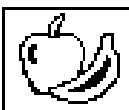

Ovocie: Natiahnite časť so škvtou na vrchnú časť nádoby a prelejte studenou vodou. Na škvtu nelejte horúcu vodu. Otrite studenou vodou a naneste glycerín. Počkajte 1 – 2 hodiny, zotrite ešte niekoľkými kvapkami bieleho octu a vypláčajte.

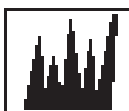

Tráva: Škvrtu prešúchajte vodou s pracím prostriedkom. Ak to tkanina znesie, vyperte ju v lúhu. Vlnené odevy prešúchajte liehom (pri farebných tkaninách zmesou 1 jednotky liehu a 2 jednotiek vody).



Olejové farby: Škvrtu sa musia odstrániť nanosením rozpúšťadla skôr, než zaschnú. Potom prešúchajte vodou s pracím prostriedkom a vyperte.



Spálenina: Ak to tkanina znesie, vyperte ju v lúhu, môžete ho pridať do práčky. Pri vlnených tkaninách položte na škvtu handričku navlhčenú vo vode s kysličníkom a prežehlite ešte cez suchú handričku. Dobře vypláčajte a vyperte.

ODSTRÁNENIE MENŠÍCH PORÚCH

Všetky opravy smie vykonávať iba autorizovaný servis. Keď práčka vyžaduje opravu, alebo keď nie ste schopní odstrániť poruchu s pomocou ďalej uvedených pokynov:

- Odpojte práčku zo zásuvky.
- Uzavrite prívod vody.
- Obráťte sa na najbližší autorizovaný servis.

Porucha	Možná príčina	Spôsoby odstránenia
Vaša práčka nefunguje.	Je odpojená zo zásuvky.	Zapojte zástrčku do zásuvky.
	Je vyhorená poistka.	Vymeňte poistku.
	Došlo k výpadku elektrického prúdu.	Skontrolujte napájanie.
	Tlačidlo ŠTART/PAUZA nebolo stlačené.	Stlačte tlačidlo ŠTART/PAUZA.
	Volič programov je v pozícii I (vyp.).	Volič programov uveďte do požadovanej pozície.
	Dvere nie sú dostatočne zatvorené.	Zavrite ich správne. Musíte začuť cvaknutie.
Do práčky nepriteká voda.	Kohútik je zatvorený.	Otvorte prívod vody.
	Prívodná hadica môže byť ohnutá.	Skontrolujte prívodnú hadicu.
	Prívodná hadica je upchaná.	Vyčistite filtre prívodnej hadice. (1)
	Prívodný filter je upchaný.	Vyčistite filtre.
	Dvere nie sú dostatočne zatvorené.	Zavrite ich správne. Musíte začuť cvaknutie.
Práčka nevypúšťa vodu.	Odtoková hadica je upchaná alebo ohnutá.	Skontrolujte hadicu.
	Filter čerpadla je upchaný.	Vyčistite filter čerpadla.
	Bielizeň nebola do práčky vložená tak, aby si ju práčka mohla vyvážiť.	Rozmiestnite oblečenie vnútri práčky rovnomerne.
Práčka vibruje.	Nie sú nastavené nožičky práčky.	Nastavte nožičky. (2)
	Prepravné skrutky nie sú vybraté.	Vyberte prepravné skrutky.
	V práčke je malé množstvo bielizne.	Nebráni to prevádzke práčky.
	Nadmerné množstvo bielizne v práčke alebo oblečenie, ktoré nie je do práčky vložené správne.	Neprekračujte odporúčané množstvo bielizne a rozložte bielizeň v práčke rovnomerne.
	Práčka je v kontakte s okolitými predmetmi.	Predíd'te nakláňaniu práčky umiestnením na rovné miesto.

Porucha	Možná príčina	Spôsoby odstránenia
Nadmerné množstvo peny v zásuvke na prací prostriedok.	Bolo použité príliš veľké množstvo pracieho prostriedku.	Pre zastavenie vytvárania peny stlačte tlačidlo ŠTART/PAUZA, jednu kávovú lyžičku aviváže rozpustíte v pol litri vody a vlejete do zásuvky na prací prostriedok. Po 5 – 10 minútach stlačte tlačidlo ŠTART/PAUZA. Pri ďalšom praní použite správne množstvo pracieho prostriedku.
	Bol použitý nevhodný prací prášok.	Používajte iba pracie prášky určené pre automatické práčky.
Výsledok prania nie je uspokojivý.	Vaša bielizeň bola pre zvolený program príliš znečistená.	Vyberte vhodný program, (pozrite Tabuľku programov)
	Množstvo čistiaceho prostriedku nie je dostatočné.	Použite väčšie množstvo čistiaceho prostriedku.
	Do práčky bolo vložené množstvo bielizne prevyšujúce maximálnu kapacitu.	Do práčky vložte také množstvo bielizne, aby ste neprekročili maximálnu kapacitu.
	Voda môže byť tvrdá.	Použite množstvo pracieho prostriedku v súlade s odporúčaním výrobcu pracieho prášku.
	Rozloženie bielizne v práčke nie je rovnomerné.	Rozmiestnite bielizeň vnútri práčky rovnomerne.
Voda sa z práčky vypúšťa ihneď po napustení.	Koniec odtokovej hadice je príliš nízko.	Odtokovú hadicu umiestnite do správnej výšky (2).
V bubne nie je počas prania vidieť žiadnu vodu.	Nejde o poruchu. Voda je v spodnej časti bubna.	
Na bielizni sú zvyšky pracieho prostriedku.	Na oblečení sa môžu objaviť biele škvrny, ide o kúsky čistiacich prostriedkov, ktoré sa vo vode nerozpustili.	Po vykonaní kalibrácie v programe „Preplachovanie“ vykonajte ďalšie preplachovanie alebo škvrny po uschnutí odstráňte s pomocou kefy.
Na bielizni sú sivé škvrny.	Tieto škvrny môžu byť spôsobené olejom, krémom alebo masťami.	Pri ďalšom praní použite maximálne množstvo pracieho prostriedku odporúčané výrobcom pracieho prostriedku.
Odstredovanie sa nespustilo alebo sa spustilo s oneskorením.	Nejde o poruchu. Týmto spôsobom môže fungovať kontrola nevyváženej náplne.	Kontrolný systém sa pokúsi rozmiestniť oblečenie rovnomerným spôsobom. Po rozmiestnení oblečenia sa spustí proces odstredovania. Pri ďalšom praní vložte bielizeň do práčky správne.

¹ Pozrite časť zaoberajúcu sa údržbou a čistením práčky.

² Pozrite časť zaoberajúcu sa inštaláciou práčky.

AUTOMATICKÝ SYSTÉM DETEKČIE PORÚCH

Vaša práčka je vybavená systémami, ktoré dodržia nevyhnutné bezpečnostné opatrenia a upozornia vás v prípade zlyhania a to vďaka trvalej kontrole počas procesu prania.

Kód zlyhania	Ukazovateľ zlyhania	Pravdepodobné zlyhanie	Proces, ktorý je potrebné vykonať
Chyba 02	Kontrolka pripraveného programu bliká.	Hladina vody v práčke je pod úroveň ohrievacieho telesa. Nízky alebo žiadny tlak napájania vodou.	Otvorte kohútik na doraz. Voda môže byť odpojená, skontrolujte, či problém i naďalej pretrváva, vaša práčka sa po chvíli automaticky zastaví. Odpojte práčku, uzavrite kohútik a kontaktujte najbližší autorizovaný servis.
Chyba 03	Kontrolka ŠTART/PAUZA a kontrolka pripraveného programu bliká.	Čerpadlo zlyhalo alebo sa vo filtri čerpadla nachádzajú prekážky.	Vyčistite filter čerpadla. Pokiaľ problém pretrváva, kontaktujte najbližší autorizovaný servis (1).
Chyba 04	Bliká kontrolka ukončeného programu.	Chyba komunikácie	Práčku vypnite a odpojte. Kohútik uzavrite a kontaktujte najbližší autorizovaný servis.
Chyba 05	Kontrolka ŠTART/PAUZA a kontrolka pripraveného programu bliká.	Ohrievacie teleso alebo snímač ohrievacieho telesa zlyhali.	Práčku vypnite a odpojte. Kohútik uzavrite a kontaktujte najbližší autorizovaný servis.
Chyba 06	Bliká kontrolka pripraveného programu a programu na konci.	Zlyhanie motora.	Práčku vypnite a odpojte. Kohútik uzavrite a kontaktujte najbližší autorizovaný servis.
Chyba 07	Kontrolka ŠTART/PAUZA programu svieti bez prestania.	Chyba konfigurácie.	Práčku vypnite a odpojte. Kohútik uzavrite a kontaktujte najbližší autorizovaný servis.
Chyba 08	Kontrolka ŠTART/PAUZA a kontrolka konca programu bliká.	Porucha.	Práčku vypnite a odpojte. Kohútik uzavrite a kontaktujte najbližší autorizovaný servis.
Chyba 09	Kontrolka pripraveného programu a programu na konci trvale svieti.	Napätie v sieti je príliš vysoké alebo príliš nízke.	Ak je napätie v sieti nižšie než 150 V alebo vyššie než 260 V, práčka sa automaticky zastaví. Potom, čo sa správna hodnota napätia v sieti obnoví, práčka sa znovu zapne.

¹ Pozrite časť zaoberajúcu sa údržbou a čistením práčky.

MEDZINÁRODNÉ SYMBOLY PRE PRANIE

Pracia teplota.	Neprať (ručné pranie).	Vlažná žehlička.	Stredne horúca žehlička.	Horúca žehlička.	Nežehliť.

Nesušiť v bubnovej sušičke.	Sušiť zavesením.	Sušiť zvisle.	Sušiť vodorovne.	Nebieliť.	Bieliť ručne.

SK

Tieto symboly sú určené pre chemické čistenie. Písmená informujú čistiareň, aký typ čistiaceho prostriedku má použiť. Oblečenie s týmito symbolmi by ste v práčke nemali prať, pokiaľ nie je na štítku uvedené inak.		

TECHNICKÉ ÚDAJE

Výrobca	ECG
Model	EWF 1051 MA+
EAN	8592131237353
Typ	Voľne stojaca – spredu plnená
Energetická trieda	A+
Max. počet otáčok	1000 ot. / min.
Kapacita plnenia	5 kg
Trieda účinnosti prania	A
Trieda účinnosti odstredovania	C
Spotreba vody/cyklus	43 l
Spotreba vody/rok	9240 l
Spotreba energie/cyklus	0,95 kWh
Spotreba energie/rok	167 kWh
Hlučnosť počas prania	58 dB (A)
Hlučnosť počas odstredovania	76 dB (A)
Zvyšková vlhkosť ***	62 %
Napätie/Frekvencia	230 V~ / 50 Hz
Prúd	10 A
Výkon ohrievacieho telesa	1850 W
Príkon	2100 W
Rozmery výrobku (v × š × h)	845 × 597 × 497 mm
Rozmery vrátane obalu (v × š × h)	881 × 641 × 547 mm
Hmotnosť výrobku	64,5 kg
Hmotnosť vrátane obalu	67,5 kg

Výbava	
Objem bubna	42 l
Typ motora	AC
Ekologický systém	áno
Kontrola tvorby peny	áno
Systém vyrovnávania stability	áno
Systém proti krčaniu	áno
Typ kontrolného systému	elektronický
Detektor porúch	áno
Detská poistka	áno
Typ prívodu vody	C
Veľký uhol otvorenia plniacich dverí	áno
Priemer otvoru bubna	300 mm
Priemer dvierok	440 mm
Čerpadlo s filtrom	áno
Materiál bubna	nehrdzavejúca oceľ
Materiál nádrže	polypropylén
Počet komôr v zásuvke na prací prostriedok	3
Výmenný vrchný kryt	áno
Nastaviteľné nožičky	áno
Programy	
Referenčný program	bavlna 60 °C, 40 °C
Čas trvania referenčného programu (bavlna 60 °C plná náplň)	190 min
Čas trvania referenčného programu (bavlna 60 °C polovičná náplň)	145 min
Čas trvania referenčného programu (bavlna 40 °C polovičná náplň)	140 min
Spotreba energie/vody (bavlna 60 °C plná náplň) / cyklus	0,85 kWh / 41 l
Spotreba energie/vody (bavlna 60 °C polovičná náplň) / cyklus	0,66 kWh / 41 l
Spotreba energie/vody (bavlna 40 °C polovičná náplň) / cyklus	0,52 kWh / 41 l
Spotreba energie (odložený štart)	2 W
Spotreba energie vo vypnutom stave	1 W
Počet programov	15
Bavlna (90 °C, 60 °C s predpraním, 60 °C, 40 °C)	áno
Syntetika (60 °C, 40 °C)	áno
Vlna (30 °C)	áno
Jemná bielizeň (30 °C)	áno
Ekologické pranie	áno
Rýchle pranie	áno
Studené pranie / Studené pranie syntetiky	áno / áno
Pláchanie / Odstredovanie	áno / áno
Vypúšťanie vody	áno

INFORMAČNÝ LIST PRÁČKY

Výrobca	ECG
Model	EWF 1051 MA+
Kapacita plnenia	5 kg
Energetická trieda	A+
Spotreba energie/rok*	167 kWh
Spotreba energie/vody (bavlna 60°C plná náplň) / cyklus	0,85 kWh / 41 l
Spotreba energie/vody (bavlna 60°C polovičná náplň) / cyklus	0,66 kWh / 41 l
Spotreba energie/vody (bavlna 40°C polovičná náplň) / cyklus	0,52 kWh / 41 l
Spotreba energie v režime ponechania v zapnutom stave	2 W
Spotreba energie vo vypnutom režime	1 W
Spotreba vody/rok**	9240 l
Trieda účinnosti odstreďovania	D
Max. počet otáčok	1000 ot. / min.
Referenčný program***	bavlna 60 °C, 40 °C
Čas trvania referenčného programu (bavlna 60 °C plná náplň)	190 min
Čas trvania referenčného programu (bavlna 60 °C polovičná náplň)	145 min
Čas trvania referenčného programu (bavlna 40 °C polovičná náplň)	140 min
Trvanie režimu ponechania v zapnutom stave	- min.
Hlučnosť počas prania	58 dB(A) re 1 pW
Hlučnosť počas odstreďovania	76 dB(A) re 1 pW

ENERG
енергия · energia

ECG EWF 1051 MA+

A+++ A++ A+ A B C D

167 kWh/annum

ENERGIA · ЕНЕРГИЯ · ENERTEIA
ENERGIA · ENERGY · ENERGIE
ENERGI

9240 l/annum 2010/1061

5.0 kg

58dB 77dB

AB CDEFG

* Na základe 220 štandardných pracovných cyklov, pri programoch bavlna 60 °C a 40 °C s plnou a polovičnou náplňou, a pri využití lacnejších energetických taríf.

** Na základe 220 štandardných pracovných cyklov pri programoch bavlna 60 °C a 40 °C pri plnej i polovičnej náplni. Aktuálna spotreba vody závisí od spôsobu využívania spotrebiča.

*** Bavlna 60 °C a 40 °C sú štandardné práce programy, na ktoré sa vzťahujú informácie uvedené na štítku a v informačnom liste. Tieto programy sú vhodné na pranie bežne znečistenej bavlnenej bielizne, ide o najúčinnnejšie programy z hľadiska kombinovanej spotreby energie a vody.

VYUŽITIE A LIKVIDÁCIA OBALOV

Baliaci papier a vlnitá lepenka – odovzdajte do zberných surovín. Prebalová fólia, PE vrecká, plastové diely – vyhadzujte do kontajnerov na plasty.

LIKVIDÁCIA VÝROBKU PO SKONČENÍ ŽIVOTNOSTI

Likvidácia použitých elektrických a elektronických zariadení (platí v členských krajinách EÚ a ďalších európskych krajinách so zavedeným systémom triedenia odpadu)

Vyobrazený symbol na produkte alebo na obale znamená, že s produktom by sa nemalo nakladať ako s domovým odpadom. Produkt odovzdajte na miesto určené na recykláciu elektrických a elektronických zariadení. Správnou likvidáciou produktu zabránite negatívnym vplyvom na ľudské zdravie a životné prostredie. Recyklácia materiálov prispieva k ochrane prírodných zdrojov. Viac informácií o recyklácii tohto produktu vám poskytne obecný úrad, organizácia na spracovanie domového odpadu alebo predajné miesto, kde ste produkt kúpili.



08/05

SK

Tento výrobok spĺňa požiadavky smerníc EÚ o elektromagnetickej kompatibilite a elektrickej bezpečnosti.



Zmena textu a technických parametrov vyhradená.

ZÁRUČNÍ LIST

CZ

Označení výrobku:

Název:

Výrobní číslo:

Datum prodeje:

Razítko prodejny
prodávajícího:

Čitelný podpis
prodávajícího:

Vážený zákazníku,

děkujeme Vám za zakoupení výrobku importovaného naší společností. Věříme, že jste tak učinil po důkladném zvážení technických parametrů a účelu, pro který jej budete používat. Následujícími informacemi bychom chtěli přispět k Vaší plné spokojenosti se zakoupeným výrobkem.

- Před prvním uvedením výrobku do provozu si pečlivě přečtěte přiložený návod k obsluze a důsledně se řiďte všemi pokyny.
- Vámi zakoupený výrobek je určen pro běžné domácí používání. Pro profesionální použití jsou určeny výrobky specializovaných firem.

Bližší informace o Záruce a Autorizovaných servisních střediscích Vám poskytneme:

- prodávající
- Servisní linka: **800 231 231**
- email: servis@bmk servis.cz
- Infolinka K+B: **800 121 120**
- email: reklamace@kbexpert.cz

Aktuální informace o Autorizovaných servisních střediscích a aktuální znění záručních podmínek naleznete také na www.ecg.cz.

K+B Progres, a.s., IČO: 61860123

Sídlo: U Expertu 91, 250 69 Klíčany, okr. Praha – východ, zapsaná
v Obchodním rejstříku u Městského soudu v Praze, oddíl B, vložka 2902

Záruční podmínky

- Záruka vyplývající z těchto záručních podmínek je poskytována pouze kupujícímu spotřebiteli (dále také jen „Kupující“) a jen na výrobek sloužící k běžnému používání v domácnosti.
- Prodávající poskytuje Kupujícímu spotřebiteli Záruku v trvání dvaceti čtyř měsíců, a to od data převzetí prodaného výrobku Kupující. Základním průkazem práv Kupujícího ve smyslu Občanského zákoníku je pořizovací doklad (paragon, faktura, leasingová smlouva). Pokud byl při prodeji vydán Záruční list, je tento součástí výrobku s výrobním číslem uvedeným v tomto záručním listě. Ve vlastním zájmu si ho uschovejte.
- Kupující má v rámci Záruky právo na bezplatné, včasné a řádné odstranění vady, popřípadě – není-li to vzhledem k povaze (tzn. příčině i projevu) vady neúměrné – právo na výměnu výrobku. Pokud není takový postup možný, je Kupující oprávněn žádat přiměřenou slevu z ceny výrobku. Právo na výměnu výrobku nebo odstoupení od kupní smlouvy lze uplatnit jen při splnění všech zákonných předpokladů, a to pouze tehdy, nebyl-li výrobek nadměrně opotřeben, poškozen. A výrobek musí být používán v souladu s návodem.
- Právo na odstranění vady výrobku (i všechna případná další práva ze Záruky) doporučujeme uplatnit v nejbližším Autorizovaném servisním středisku. Zároveň musí Autorizovanému servisnímu středisku umožnit ověření existence reklamované vady, včetně odpovídajícího vyzkoušení (popř. demontáže) výrobku, v provozní době tohoto střediska.
- Každé právo ze Záruky je nutno uplatnit v příslušném Autorizovaném servisním středisku bez zbytečného odkladu, nejpozději však do konce záruční doby, jinak zaniká.
- Autorizované servisní středisko posoudí oprávněnost reklamace a podle povahy vady výrobku rozhodne o způsobu opravy. Kupující je povinen poskytnout Autorizovanému servisnímu středisku součinnost potřebnou k prokázání uplatněného práva na odstranění vady, k ověření existence reklamované vady i k záruční opravě výrobku.
- Běh záruční doby se stanoví po dobu od řádného uplatnění práva na odstranění vady do provedení záruční opravy Autorizovaným servisním střediskem, avšak jen při splnění podmínky uvedené v předchozím bodu.
- Po provedení záruční opravy je Autorizované servisní středisko povinno vydat Kupujícímu čitelnou kopii Opravního listu. Opravní list slouží k prokazování práv Kupujícího, proto ve vlastním zájmu před podpisem Opravního listu zkontrolujte jeho obsah a kopii Opravního listu pečlivě uschovejte.
- Jestliže nebude reklamovaná vada zjištěna nebo nejde-li o záruční vadu, za kterou odpovídá Prodávající, či neposkytne-li Kupující Autorizovanému servisnímu středisku shora uvedenou součinnost, je Kupující, povinen nahradit Prodávajícímu i Autorizovanému servisnímu středisku veškeré případné náklady, které jim v souvislosti s tím vzniknou.
- Záruka vyplývající z těchto záručních podmínek platí pouze na území České republiky a Slovenské republiky. Nevztahuje se na opotřebené nebo poškozené výrobky (včetně poškození způsobeného poruchami v elektrické síti, použitím nevhodných náplní, nevhodnými provozními podmínkami aj.), případný nedostatek jakosti nebo užitné vlastnosti (které nejsou závadou) ani na výrobek použitý nad rámec běžného používání v domácnosti (např. k podnikatelským účelům aj.).
- Poskytnutím záruky nejsou dotčena práva Kupujícího, která se ke koupi výrobku váží dle ustanovení zvláštních právních předpisů.
- Prodávající je povinen předat Kupujícímu při prodeji výrobku a na požádání Kupujícího poskytnout mu i kdykoli poté aktuální seznam Autorizovaných servisních středisek v České republice, včetně jejich telefonních čísel.
- Ostatní ustanovení se řídí Občanským zákoníkem a Zákonem na ochranu spotřebitele.

Ze záručních oprav jsou vyloučeny zejména tyto případy:

- Kupující při reklamaci výrobku nepředloží platný doklad o koupi.
- Výrobek byl instalován nebo používán v rozporu s návodem k obsluze, příp. s návodem na montáž.
- Údaje na záručním listu nebo dokladu o zakoupení se liší od údajů na výrobním štítku spotřebiče.
- Při chybějícím nebo poškozeném výrobním štítku spotřebiče.
- Je-li výrobek používán k jinému než výrobce stanovenému účelu – spotřebič je určen k používání v domácnosti.
- Je-li výrobek používán k profesionálním nebo komerčním účelům je možné uplatňovat záruku v souladu s Obchodním zákoníkem v délce 6 měsíců od data převzetí.
- Mechanické poškození (závady vzniklé při přepravě).
- Poškození vzniklá nepozorností, živelnou pohromou nebo jinými vnějšími vlivy (např. vyšším napětím v elektrorozvodné síti, extrémně tvrdou vodou apod.).
- Neodborným zásahem, nepovolenými konstrukčními změnami nebo opravou provedenou neoprávněnou osobou.
- Běžná údržba nebo čištění, instalace, programování, kontrola parametrů výrobku.
- Opotřebením vniklé používáním spotřebiče.

Upozornění pro prodejce:

Pro případné uplatnění reklamace ještě před prodejem výrobku spotřebiteli (předprodejní záruka) požaduje firma K+B kompletní nepoužívaný výrobek v originálním nepoškozeném obalu, řádně vyplněný reklamační protokol, kopii dokladu prokazujícího převzetí výrobku prodejcem a tento záruční list. Předprodejní záruční doba na tento výrobek je jeden rok od nabytí výrobku prodejcem od dodavatele. K+B přebírá za prodejce odpovědnost za vady prodaného výrobku spotřebiteli ve výše uvedeném rozsahu za podmínek uvedených na tomto záručním listě pouze tehdy, byl-li tento výrobek prodán spotřebiteli v době trvání předprodejní záruky.

Ujištění dovozce o vydání prohlášení o shodě

Vážený zákazník,

dle § 13, odst. 5 zákona č.22/97 Sb. Vás ujišťujeme, že na všechny výrobky distribuované společností K+B Progres, a.s. našim obchodním partnerům bylo vydáno prohlášení o shodě ve smyslu zákona č. 22/97 Sb a nařízení vlády č.168/1997 Sb., 169/1997 Sb. a 177/1997 Sb. a příslušných nařízení vlády.

Prohlášení o hygienické nezávadnosti výrobků

Všechny výrobky distribuované společností K+B Progres, a.s., které přicházejí do styku s potravinami, splňují požadavky o hygienické nezávadnosti dle zákona č.258/2000 Sb., vyhlášky 38/2001 Sb.

www.ecg.cz

Výhradní zastoupení pro ČR:
K+B Progres, a.s.
U Expertu 91
250 69 Klíčany

servisní linka: 800 231 231
e-mail: servis@bmk servis.cz
Infolinka K+B: 800 121 120
email: reklamace@kbexpert.cz

CZ

Distribútor pre SR:
K+B Elektro – Media, k.s.
Mlynské Nivy 73
821 05 Bratislava

Infolinka K+B: 800 121 120
e-mail: reklamace@kbexpert.cz

SK

- Dovožce neručí za tiskové chyby obsažené v návodu k použití výrobku.
- Dovožca neručí za tlačové chyby obsiahnuté v návode na použitie výrobku.